

Balance poids-prix UC3-C/CDD/hTouch

be connected be successful



Mode d'emploi

APPU

Vente

LS

PR1

Inventaire



Unlimited CONNECTIVITY

METTLER TOLEDO

Déclaration de conformité

Nous, **Mettler-Toledo (Albstadt) GmbH**
Unter dem Malesfelsen 34
D-72458 Albstadt

déclarons sous notre seule responsabilité, que le produit

balance poids-prix
modèle UC3 - C/CDD/hTouch

à partir du numéro de série 2542655

auquel se rapporte cette déclaration, est conforme aux normes et directives suivantes:

Directive du conseil	Norme
sur la compatibilité électromagnétique 89/336/CEE; directives amendement 92/31/CEE; 93/68/CEE	EN 61000-6-1 EN 61000-6-3
concernant les matériels électriques à utiliser à l'intérieur de certaines limites de tension 73/23/CEE; directive amendement 93/68/CEE	EN 60 950
sur les balances à fonctionnement non automatique 90/384/CEE; directive amendement 93/68/CEE	EN 45501
sur la compatibilité électromagnétique (CEM) - Partie 3-2: Valeurs limites pour courants d'harmonique (courant d'entrée d'appareil jusqu'à 16 A par conducteur) Complément prA14 15.09.2000	EN 61000-3-2

Albstadt, juin 2005

Mettler-Toledo (Albstadt) GmbH



Peter Bürker, General Manager



Dr. Andreas Rinn, Quality Manager

Table des matières

Déclaration de conformité	2
Consignes métrologiques	7
Note importante sur les balances vérifiées dans les pays de la CEE	7
Consignes d'installation	8
Consignes de sécurité	8
Dispositif de mise à zéro et mise à zéro de la balance	9
Remarques concernant le papier thermique et les étiquettes thermiques	9
Maintenance de la balance de comptoir	10
Nettoyage de l'élément thermique	10
Nettoyage	10
Remplacement de la bobine de tickets	11
Remplacement du rouleau d'étiquettes	11
Maintenance de la balance de comptoir avec imprimante Linerless	12
Nettoyage de l'élément thermique	12
Remplacement de la bobine de papier Linerless	13
Écran tactile en mode vente	14
L'écran	16
Côté vendeur	16
Côté client	16
Signification des icônes affichées:	17
Généralités	18
Info sur la prochaine touche possible	18
Imprimer les fonctions codées et versions du programme	18
Interroger les mémoires des vendeurs	18
Régler le contraste de l'écran	19
Affichage du ticket	19
Modifier le rayon prioritaire	20
Vente rapide	20
Prix prioritaire	20
Appeler une autre application	21
Régler la date et l'heure	21
PLU au poids ou PLU à la pièce avec code PLU	22
Vente avec des PLU au poids et à la pièce	22
PLU au poids ou à la pièce avec touche PLU direct	22
PLU au poids avec entrée libre du prix unitaire (configurable)	22
PLU au poids avec entrée manuelle du poids (vente en gros)	23
PLU au poids ou PLU à la pièce d'un autre rayon	23
PLU au poids ou PLU à la pièce avec texte info produit	24
PLU au poids et PLU à la pièce avec 2e prix affecté	25
Sélectionner un PLU au poids et un PLU à la pièce avec la touche SHIFT	25
Multiplication d'un PLU à la pièce	25
Vente avec entrées libres	26
Pesée avec entrée du prix unitaire	26
Pesée avec affectation à une famille d'articles	26
Entrée manuelle + ou -	27
Entrée manuelle + ou - avec multiplication	27
Total final client (afficher et imprimer le total)	28
Total intermédiaire client (afficher et imprimer le sous-total)	28
Total final client avec calcul du rendu de monnaie	28

Tickets client	28
Création	28
Répétition du ticket client	29
Réouverture d'un ticket client	29
Tare	30
Types et utilisation	30
Impression de la tare sur le ticket client (tare multiple)	30
Compensation de la tare d'un récipient vide	30
Fixation de la tare pour plusieurs enregistrements	30
Entrée manuelle d'une tare	31
Mémoire de tare	31
Touche tare directe	32
Tare vendeur	32
Tare d'un PLU	32
Vendeur	33
Déclaration d'arrivée et de départ	33
Désactivation d'une touche vendeur	33
Désactivation provisoire d'une touche vendeur	33
Activation d'une touche vendeur	33
Annulation	34
Types et utilisation	34
Annulation de la dernière opération	34
Annulation d'une opération antérieure	34
Annulation d'un ticket client	35
Libre-service (mode LS)	36
Utilisation avec des touches pictogramme	36
Message d'erreur "Détection sous-charge"	36
Balance de comptoir	37
Sortir du mode LS (clavier de vente)	37
Balance compacte	37
Activation/désactivation de la tare primaire	38
Fonctions en mode LS (clavier 180 touches)	38
Quitter le mode LS	38
Ajustage du capteur	38
Mise à zéro	38
Avance des étiquettes	38
Activation/désactivation de la tare primaire	39
Fonctions en mode LS (clavier 100 touches)	39
Quitter le mode LS	39
Ajustage du capteur	39
Activation/désactivation de la tare primaire	39
Mise à zéro	39
Avance des étiquettes	39
Fonctions en mode LS (clavier 50 touches)	40
Quitter le mode LS	40
Ajustage du capteur	40
Activation/désactivation de la tare primaire	40
Mise à zéro	40
Avance des étiquettes	40
Fonctions en mode LS (clavier 25 touches)	41
Quitter le mode LS	41
Ajustage du capteur	41
Activation/désactivation de la tare primaire	41

Mise à zéro	41
Avance des étiquettes	41
Préemballage	42
Utilisation	43
Article à la pièce (étiquetage multiple)	43
Touche de composition d'étiquette	44
Quitter le mode PR	45
Touche date	45
INVENTAIRE	46
Sélectionner le mode inventaire	46
Inventaire temporaire	47
Touche Mode	48
Entrée dans le mode programmation ou sélection d'un mode de vente	48
Mode programmation	51
Accès	51
Accès rapide à un menu	52
Navigation dans les menus	52
Fonctions codées	53
Mode programmation (Gestion de données)	54
Article (411): définir, lister, effacer	54
Promotions (412): définir/modifier, article par promotion, effacer	62
Ingrédients (414) définir/modifier, effacer	67
Modification de prix (42): définir/modifier, article par prix programmé, effacer	70
Groupes de familles d'articles (43): définir/modifier, effacer	72
Familles d'articles (43): définir/modifier, effacer	74
Groupes de rayons (441): définir/modifier, effacer	76
Rayon (442): définir/modifier, effacer	78
Texte publicitaire (452): définir/modifier, effacer	81
Texte - Mentions de date (453): définir/modifier, effacer	83
Texte - Raison sociale (454): définir/modifier, effacer	85
Texte - textes de filiale (457): définir/modifier, effacer	87
Texte - En-tête (458): définir/modifier, effacer	89
Texte - Texte de pied (459): définir/modifier, effacer	91
Texte - Texte info produit (45+1): définir/modifier, effacer	93
Texte - Texte vendeur (45+2): définir/modifier, effacer	95
Tare (47): définir/modifier, effacer	97
TVA (48): définir/modifier, effacer	99
Code à barres (49): définir, modifier, effacer	101
Modèles de clavier (Standard) (4+11): définir/modifier, effacer	104
Modèles de clavier (libre service) (4+12): définir/modifier, effacer	107
Uniquement pour les balances avec écran tactile	110
Modèles de clavier (LS tactile) (4 + 13) définir/modifier, effacer	110
Gestion de données vendeur (4 + 2) définir/modifier, effacer	111
Mode programmation (analyses)	113
Analyses partielles (51) imprimer	113
Analyses finales (5) imprimer	118
Mode programmation (configuration)	120
Configuration - Vente - Impression - Ticket (8111):	120
Configuration - Vente - Impression - Etiquette (8112)	122
Configuration - Vente - Vente (812):	124
CONFIGURATION - Vente - Clavier (813):	127
CONFIGURATION - Libre-service - Impression - Etiquette (8212):	128
CONFIGURATION - Libre-service - Vente (822):	130
CONFIGURATION - Libre-service - Clavier (823):	131

Configuration - Libre-service - Disposition (824)	132
CONFIGURATION - PR1 - Impression (8312):	133
CONFIGURATION - PR1 - VENTE (832):	135
CONFIGURATION - PR1 - CLAVIER (833):	137
Configuration - Inventaire - Impression (84111)	138
Configuration - Inventaire - Vente (8412)	139
Modules nécessitant un déblocage	141
1. Transmission de tickets	141
2. Certificat d'origine	141
Informations sur le certificat d'origine	142
Légende format de date	143
Polices de caractères 2^e imprimante	144
Polices de caractères 3^e imprimante partie 1	145
Polices de caractères 3^e imprimante partie 2	146
Codes numériques fixes	147
Codes numériques	147
Code numérique 1 (gestion de données)	148
Code numérique 24681357 (accès intégral)	148
Code numérique 8 (modification du prix)	148
Code numérique 22 (analyses partielles)	149
Code numérique 333 (analyses finales)	149
Code numérique 4444 (configuration)	149
Arborescence du menu	150
Index	153

Consignes métrologiques

**Note importante
sur les balances vérifiées
dans les pays de la CEE**

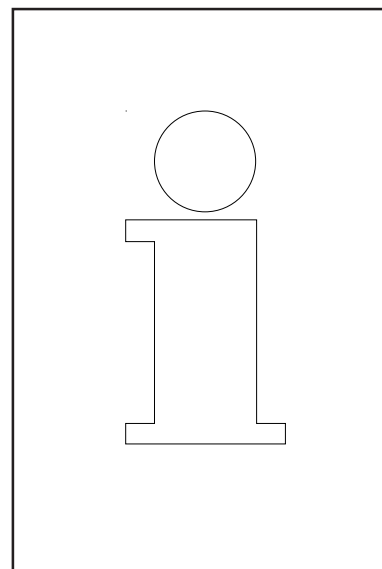

Les balances vérifiées d'origine portent l'identification ci-contre sur l'étiquette apposée sur emballage.



Les balances identifiées par la vignette verte "M" apposée sur la plaque signalétique, peuvent être immédiatement mises en service.



Les balances vérifiées en deux étapes, portent l'identification ci-contre sur l'étiquette apposée sur l'emballage.

Ces balances ont déjà été soumises à la première étape de vérification (attestation de conformité de construction selon EN 45501-8.2) et doivent encore être vérifiées sur le lieu d'utilisation. Cette seconde étape de la vérification doit être effectuée par le service après-vente METTLER TOLEDO, certifié par l'organisme notifié.

Veuillez contacter votre agence METTLER TOLEDO.

Les balances poids/prix, utilisées pour la vente directe au public, doivent obligatoirement être vérifiées.

Respectez impérativement les prescriptions métrologiques en vigueur dans votre pays.

Consignes de sécurité



Cette balance ne doit en aucun cas être utilisée dans les environs d'un mélange explosif de gaz, de vapeurs, de brouillard ou de poussières ! Tout appareil électrique non doté du mode de protection adéquat et utilisé dans l'une des zones d'une atmosphère explosible constitue un danger important dans cet environnement !

Pour éviter tout accident, seul le personnel de maintenance formé est autorisé à ouvrir cette balance !



PRUDENCE!
IL Y A RISQUE D'EXPLOSIONS EN CAS DE
REPLACEMENT NON CONFORME DE LA PILE.
ELIMINATION DES PILES USAGÉES CONFORMEMENT
AU MODE D'EMPLOI.

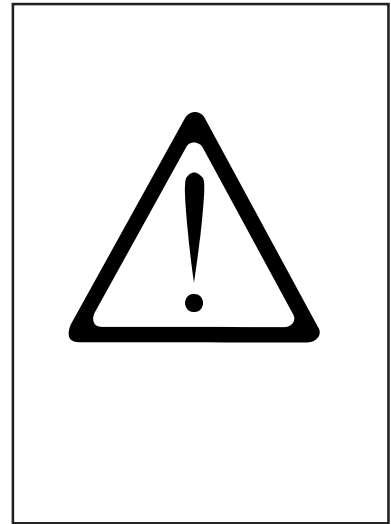

Consignes d'installation

En général, votre balance fait partie d'un réseau de balances. L'installation, la mise de niveau et la mise en service sont effectuées par METTLER TOLEDO ou par un distributeur agréé. Ces agents ont été formés à cet effet et sont en possession de toute la documentation écrite nécessaire. Le raccordement de votre balance au secteur doit être effectué impérativement à l'aide du câble d'alimentation secteur fourni.

Le niveau à bulle sert au contrôle du niveau de votre balance, il est fixé sur le porte-plateau sous le plateau de charge.

Le niveau à bulle doit être contrôlé régulièrement pour s'assurer d'un affichage de niveau conforme. En cas de changement d'emplacement de votre balance, le niveau doit être contrôlé, et réglé à nouveau au moyen des pieds réglables.

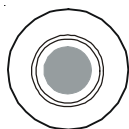

correct

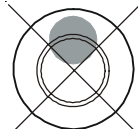

incorrect

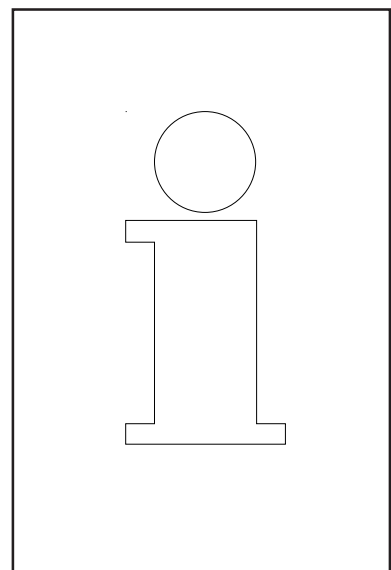

Dispositif de mise à zéro et mise à zéro de la balance

La balance est équipée d'un dispositif de mise à zéro automatique, autrement dit, les petites variations de poids sont compensées automatiquement (par exemple, les restes de graisse sur le plateau). Ce dispositif de mise à zéro est désactivé lorsque la tare d'un emballage est compensée. Après élimination des saletés sur le plateau, la balance étant sous tension, l'affichage peut indiquer :

- une valeur négative
- ou les segments „ _ _ _ _ _ ” peuvent être allumés.

Remède :

- Appuyer sur la touche  puis sur la touche .

Si le message réapparaît :

- Eteindre et rallumer la balance à l'aide de l'interrupteur secteur (mise à zéro à la mise sous tension).

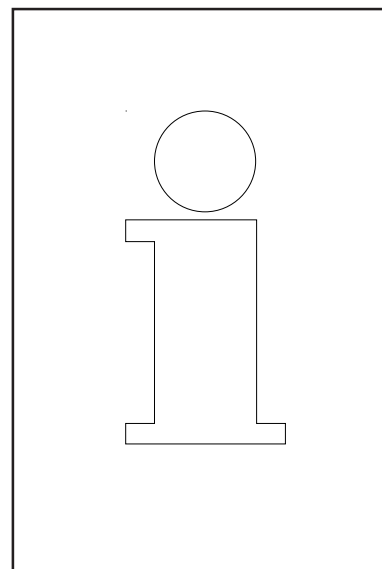

Remarques concernant le papier thermique et les étiquettes thermiques

L'imprimante des balances poids/prix UC est à transfert thermique. Pour cette imprimante, il faut utiliser exclusivement du papier thermique ou des étiquettes thermiques. Ces deux types de papier ont été soumis à un test de longue durée chez METTLER TOLEDO, puis autorisés pour l'utilisation ; ils sont également approuvés par les services de métrologie légale pour l'utilisation sur les balances poids/prix UC.

Si vous deviez utiliser un papier ou des étiquettes thermiques autres que ceux mentionnés ci-dessus, la qualité d'impression et la durée de vie de la tête d'impression risqueraient d'être amoindries. Dans un tel cas, nous ne donnons aucune garantie pour l'imprimante thermique.

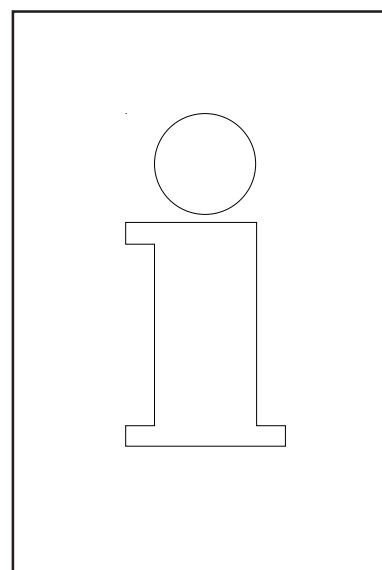

Maintenance de la balance de comptoir



Avant toute intervention, retirer la fiche secteur de la prise secteur.

Nettoyage

- Eteindre la balance et retirer la fiche secteur.
- Nettoyer la partie commande avec un chiffon humide (non trempé).
- Enficher la fiche secteur et mettre la balance à nouveau en marche.

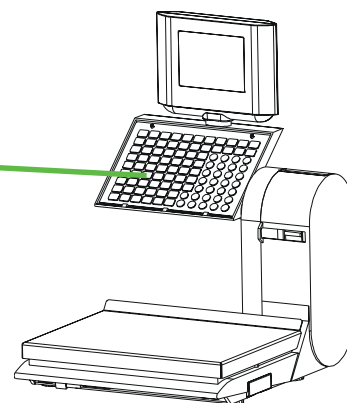

Pour le nettoyage, ne pas utiliser de solvant, mais un produit de nettoyage courant.

Nettoyage de l'élément thermique

- Eteindre la balance et retirer la fiche secteur.
- Ouvrir la porte.
- **Imprimante de tickets:** Presser le levier de déverrouillage vers l'**arrière**. L'élément thermique bascule vers l'avant.
- **Imprimante d'étiquettes:** Pousser le levier de déverrouillage vers le **bas**. L'élément thermique bascule vers le haut.
- Retirer le capuchon du bâtonnet de nettoyage.
- Avec la pointe humide du bâtonnet, nettoyer la partie avant de l'élément thermique.
- **Imprimante de tickets:** Presser l'élément thermique vers le **haut**, jusqu'à ce qu'il s'encliquette à nouveau.
- **Imprimante d'étiquettes:** Presser l'élément thermique vers le **bas**, jusqu'à ce qu'il s'encliquette à nouveau.
- Refermer le bâtonnet de nettoyage avec le capuchon.
- Enficher la secteur secteur puis remettre la balance en marche.



Pour le nettoyage de la tête d'impression, utiliser uniquement le bâtonnet de nettoyage fourni.

L'utilisation d'autres objets endommage l'élément thermique.

Remplacement de la bobine de tickets

- Retirer le corps de bobine vide.
- Presser le levier de déverrouillage vers l'**arrière**. L'élément thermique bascule vers l'avant.
- Insérer une nouvelle bobine de tickets comme indiqué sur la photo ci-contre.
- Le début du papier se situe sur le côté gauche.
- Tirer le papier thermosensible vers l'avant jusqu'à ce qu'il soit tendu.
- Presser l'élément thermique vers le **haut**, jusqu'à ce qu'il s'encliquette à nouveau.
- Arracher le papier qui dépasse.

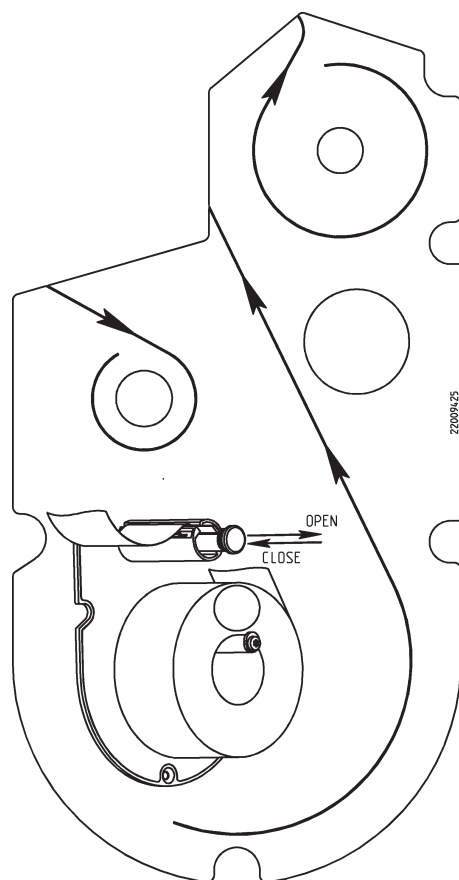

Remplacement du rouleau d'étiquettes

- Retirer le corps de bobine vide.
- Presser le levier de déverrouillage vers le **bas**. L'élément thermique bascule vers l'avant.
- Tirer la broche de rebobinage verte vers l'extérieur, retirer le papier support.
- Insérer la nouvelle bobine d'étiquettes, conformément à la photo ci-contre.
- Le début de papier se situe sur le côté gauche.
- Insérer le papier support dans la broche de rebobinage et repousser la broche de rebobinage vers l'intérieur.
- Presser l'élément thermique vers le **bas** jusqu'à ce qu'il s'encliquette à nouveau.
- Presser la touche d'avance du papier .

Maintenance de la balance de comptoir avec imprimante Linerless



Avant chaque intervention, retirez la fiche secteur de la prise secteur.

Nettoyage de l'élément thermique

- Eteindre la balance et retirer la fiche secteur.
- Ouvrir la porte.
- Presser le levier de déverrouillage vers le **bas**.
L'élément thermique bascule vers le haut.
- Retirer le capuchon du bâtonnet de nettoyage.
- Avec la pointe humide du bâtonnet, nettoyer la partie avant de l'élément thermique.
- Presser l'élément thermique vers le **bas**, jusqu'à ce qu'il s'encliquette à nouveau.
- Fermer la porte.
- Fermer le bâtonnet de nettoyage avec le capuchon.
- Enficher la fiche secteur puis remettre la balance en marche.

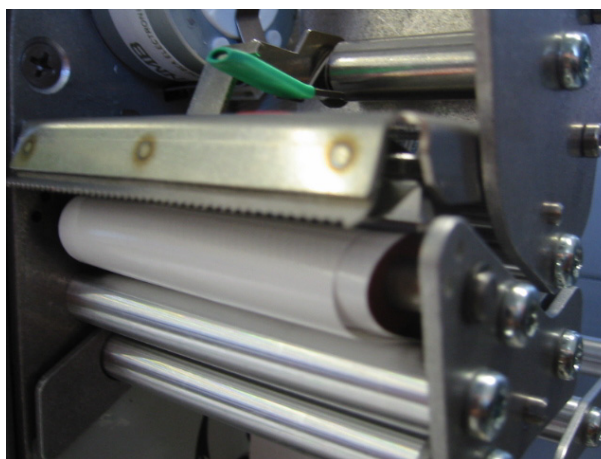

Pour le nettoyage de la tête d'impression, utiliser uniquement le bâtonnet de nettoyage fourni.

L'utilisation d'autres objets endommage l'élément thermique.

Remplacement de la bobine de papier Linerless

- Retirer le corps de bobine vide.
- Presser le levier de déverrouillage vers le **bas**. L'élément thermique bascule vers le haut.
- Insérer le nouveau rouleau Linerless, conformément au dessin ci-contre.
- Le début du papier se situe sur le côté gauche.
- Presser l'élément thermique vers le **bas**, jusqu'à ce qu'il s'encliquette à nouveau.
- Presser la touche d'avance du papier .

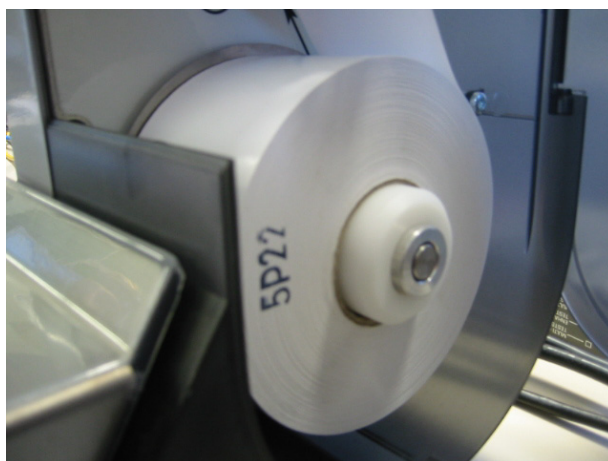
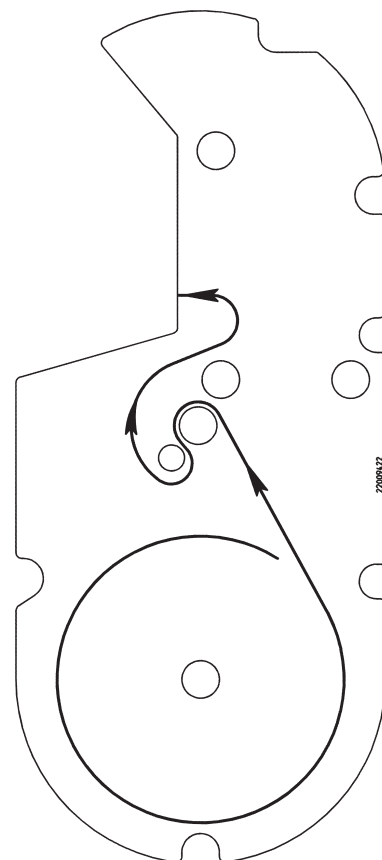

Écran tactile en mode vente

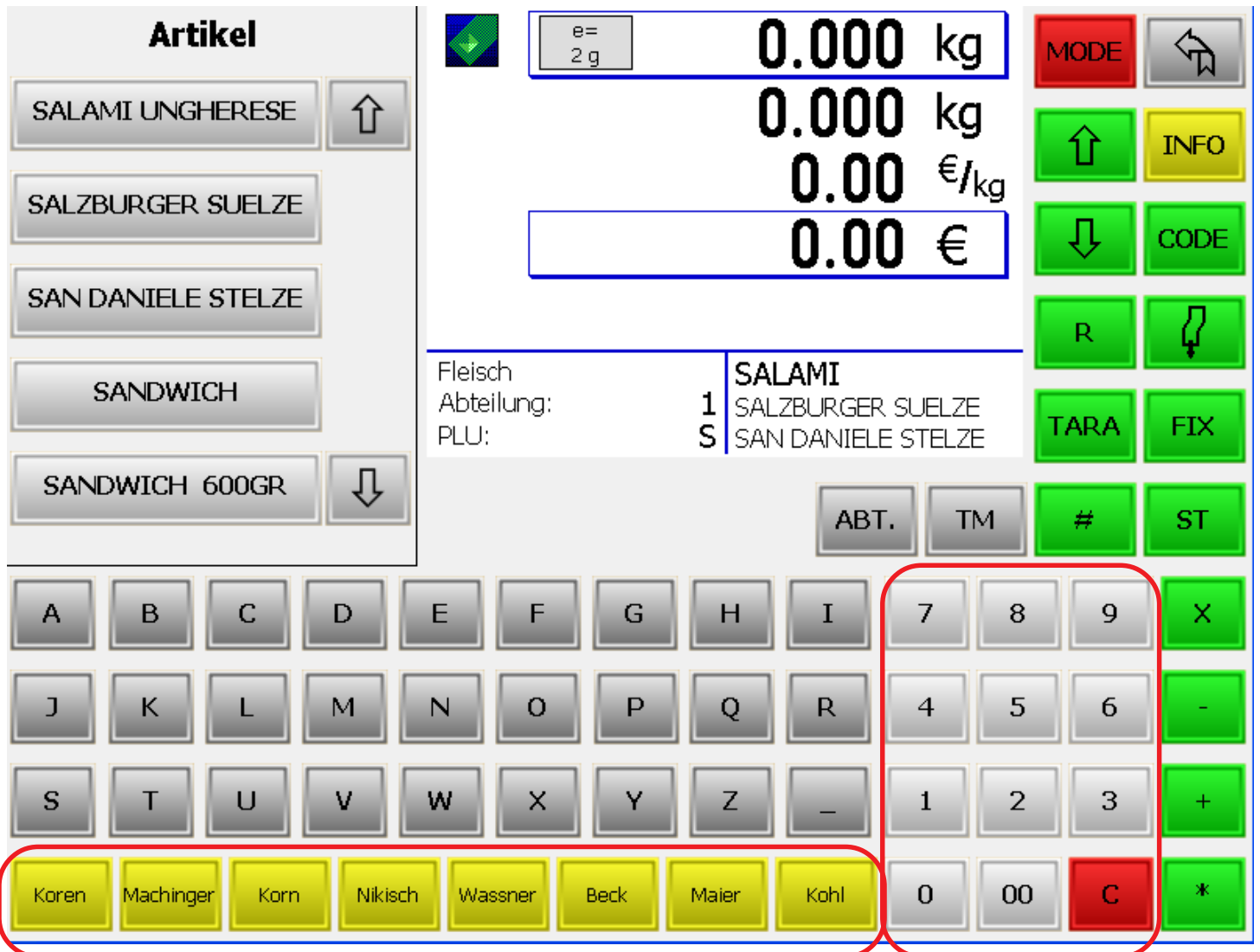

Touches vendeur

Clavier numérique

Affichage Match-Code



Touche défilement (vers le haut)

Touche défilement (vers le bas)

	0.000 kg									
	0.000 kg									
	0.00 €/kg									
	0.00 €									
Nom du rayon Numéro du rayon Code PLU	<table border="1"> <tr> <td>Fleisch</td> <td>1</td> <td>SALAMI</td> </tr> <tr> <td>Abteilung:</td> <td>S</td> <td>SALZBURGER SUELZE</td> </tr> <tr> <td>PLU:</td> <td></td> <td>SAN DANIELE STELZE</td> </tr> </table>	Fleisch	1	SALAMI	Abteilung:	S	SALZBURGER SUELZE	PLU:		SAN DANIELE STELZE
Fleisch	1	SALAMI								
Abteilung:	S	SALZBURGER SUELZE								
PLU:		SAN DANIELE STELZE								
Touche rayon (configurable)	<table border="1"> <tr> <td>ABT.</td> <td>TM</td> </tr> </table>	ABT.	TM							
ABT.	TM									

Désignation du PLU

Touche d'entrée manuelle de la tare (configurable)

Touche Mode / touche commutation	MODE		Touche retour
Touche défilement (vers le haut)		INFO	Touche information
Touche défilement (vers le bas)		CODE	Touche code / touche commutation
Touche rendu de monnaie	R		Avance du papier
Touche tare	TARA	FIX	Touche prix fixe / tare fixe
Touche pour entrées libres	#	ST	Touche annulation
		X	Touche multiplication
		-	Entrée manuelle de montants à soustraire
		+	Entrée manuelle de prix à la pièce
		*	Touche total client

L'écran

Côté vendeur

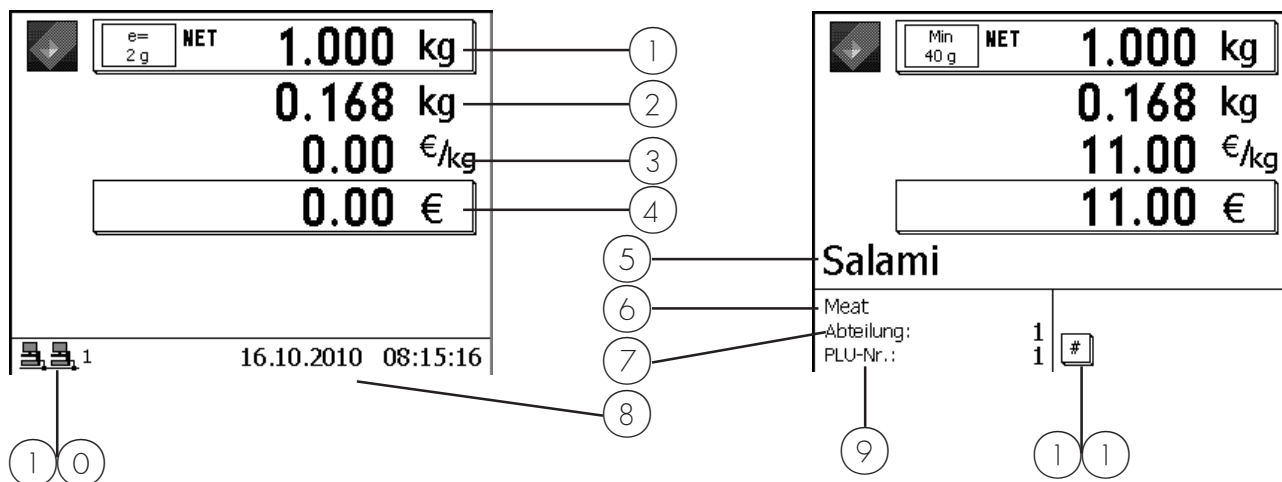

Côté client

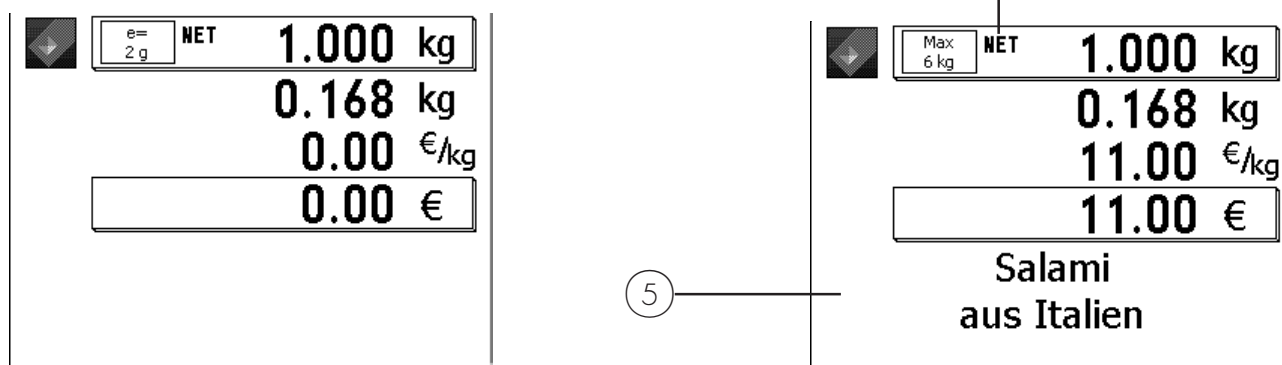

- | | |
|----------------------|----------------------------|
| ① Poids net | ⑦ Rayon |
| ② Tare | ⑧ Date/heure |
| ③ Prix de base | ⑨ Code PLU |
| ④ Prix à payer | ①① Etat du réseau (icônes) |
| ⑤ Texte PLU | ①① Symbole d'avertissement |
| ⑥ Famille d'articles | ①② Temoin NET |

Signification des icônes affichées:



- Aucune vente accompagnée n'est configurée.
- Les vendeurs sont annoncés localement (icône sans liaison réseau)
- La vente accompagnée peut être configurée dans le menu 812.



- Vente accompagnée est configurée / groupe de v. a. 1
- Serveur de vente accompagnée actif (icône droite)
- Vente accompagnée active (icône avec liaison réseau)



- Vente accompagnée est configurée / groupe de v. a. 1
- Serveur de vente accompagnée perturbée (icône droite avec croix)
- Vente accompagnée perturbée et passage avec l'enregistrement suivant à la vente locale



- Vente accompagnée est configurée / groupe de v. a. 1
- Serveur de vente accompagnée perturbée (icône droite avec croix)
- Vente accompagnée perturbée -> vente active localement (icône sans liaison réseau)
- Le vendeur doit être annoncé localement!



- Vente accompagnée est configurée / groupe de v. a. 1
- Serveur de vente accompagnée actif (icône droite)
- Vente accompagnée non active -> vente active localement (icône sans liaison réseau)
- Les vendeurs sont actuellement encore annoncés localement
- Par redémarrage de l'application vente (2 x touche **MODE**) la vente accompagnée est à nouveau activée.



- Indicateur pour erreur
- Appeler l'avertissement à l'aide de la touche **INFO** p. ex.:

Warnungen:
 Durchbedien-Server nicht erreichbar
 Temporär auf lokalem Server angemeldet



- Transfert de données en cours
- vers le serveur TAF
- vers le serveur de vente accompagnée

Généralités

Info sur la prochaine touche possible



La pression de la touche info est possible à tout moment.

- La touche info permet d'afficher les étapes logiques suivantes.
- Presser la touche de fonction.

Imprimer les fonctions codées et versions du programme



Informations sur l'application et le logiciel

- Presser la touche code



- Presser la touche étoile



Impression en cours

- Après impression, la balance revient en mode vente.

Interroger les mémoires des vendeurs



Informations sur les mémoires vendeurs affectées

- Presser la touche code



- Presser la touche info



Affichage des mémoires vendeurs affectées



- Presser la touche code



Retour au mode vente

Régler le contraste de l'écran

Adapter le contraste de l'écran en fonction des conditions d'éclairage.

CODE

- Presser la touche code

+ ou -

- Presser la touche plus ou moins

1 + ou -

- Presser la touche plus ou moins

2 + ou -

- Presser la touche plus ou moins

Régler le contraste sur les deux côtés
Régler le contraste côté vendeur
Régler le contraste côté client



*

- Presser la touche étoile

Mémorisation du réglage et retour au mode vente









Affichage du ticket

Min 100 g	0.320 kg	
	0.000 kg	
	99.99 €/kg	
	32.00 €	
Roastbeef	0.720 kg	8.64
Plus Handeingabe		12.50
Landjäger		13.00
Minus Handeingabe		-0.25
Hackfleisch-Rind aus eigener	0.320 kg	32.00
V1	6 Posten	106.39

Affichage des transactions actuelles d'un vendeur.





Configuration dans le **Mode 812**, onglet **Données 2**

Modifier le rayon prioritaire









-  Utiliser le PLU d'un autre rayon.
- 
 - Presser la touche code
- 
 - Touche flèche
- à
 
 - Touche étoile  Sélectionner
- P.ex. 
 - Entrer le numéro du nouveau rayon  Le rayon doit exister.
 - Touche étoile  Confirmer

Code A xxxx A Prioritäts-Abteilung

Prix prioritaire

-  Utiliser le 2e prix de tous les PLU.
- 
 - Presser la touche code
- 
 - Presser la touche de 2e prix  Touche de fonction spéciale active
-  Retour au prix PLU 1 avec la même séquence de touches

Vente rapide

-  Les transactions sont enregistrées sans pression d'une touche vendeur.  Entrée PLU uniquement via les touches PLU direct
- 
 - Presser la touche code
- 
 - Presser la touche PLU direct  Conduite d'opérateur sur l'écran.
- 
 - Sélectionner une touche vendeur  Seule cette touche vendeur est active.
-  Retour à la vente normale avec la même séquence de touches

Appeler une autre application



- Presser la touche mode

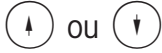

- Touches flèche

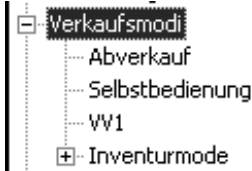

☞ Sélectionner le menu

☞ Confirmer la sélection.



- Presser la touche étoile

☞ Confirmer la sélection.

Régler la date et l'heure



- Presser la touche Mode

☞ Le menu mode est affiché.



- Touches flèche

☞ Sélectionner le login.

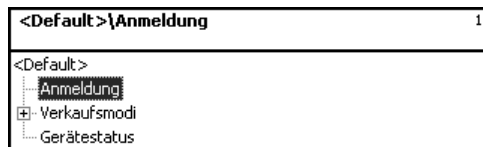

☞ Confirmer la sélection.



- Presser la touche étoile

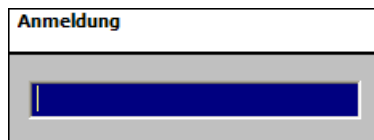

- Entrer le numéro



- Presser la touche étoile

☞ Confirmer l'entrée.

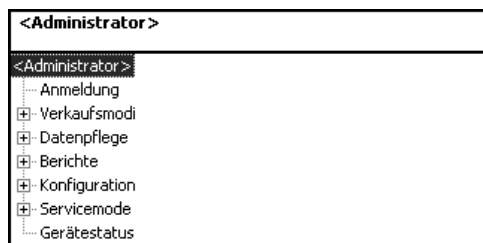

- Entrer le numéro

☞ Numéro du menu



- Presser la touche étoile

☞ Confirmer l'entrée.

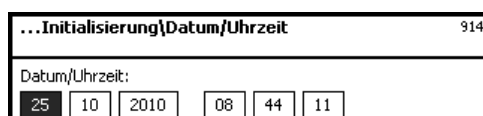

☞ Avec la touche flèche ou passer au champ suivant.



- Presser la touche étoile

☞ Confirmer l'entrée.

Vente

avec des PLU au poids et à la pièce

PLU au poids ou PLU à la pièce avec code PLU

1 2 3

V..

- Poser le produit à peser sur le plateau de pesage.
- Entrer le code PLU
- Enregistrer avec la touche vendeur
- Transactions suivantes

 Uniquement pour les PLU au poids

PLU au poids ou à la pièce avec touche PLU direct

Viande de porc

V..

- Poser le produit à peser sur le plateau de pesage.
- Presser la touche PLU direct

 Uniquement pour les PLU au poids

 Touche directe affectée

PLU au poids avec entrée libre du prix unitaire (configurable)

1 2 3

OU

Viande de porc

#

- Poser le produit à peser sur le plateau de pesage.
- Entrer le code PLU
- Presser la touche PLU direct

 Touche de fonction configurée et activée







1 2 3 9

V..











- Entrer le nouveau prix unitaire
- Enregistrer avec la touche vendeur
- Transactions suivantes

 Libérer le PLU pour une modification du prix unitaire (**dans la gestion de données**).

PLU au poids avec entrée manuelle du poids (vente en gros)

- 
 - Entrer le code PLU
- OU
- 
 - Touche PLU direct
- 
 - Appel de l'entrée du poids  Touche de fonction spéciale configurée
- 
 - Entrer le nouveau poids
- 
 - Enregistrer avec la touche vendeur
 - Transactions suivantes

PLU au poids ou PLU à la pièce d'un autre rayon

- Poser le produit à peser sur le plateau de pesage  Uniquement pour PLU au poids
- 
 - Touche rayon direct  Touche de fonction spéciale
- 
 - Entrer le code PLU
- OU
- 
 - Entrer le code PLU
- 
 - Touche pour la commutation vers un autre rayon  Touche de fonction spéciale
- P.ex. 
 - Entrer le nouveau numéro de rayon
 - Confirmation du nouveau numéro de rayon
- 
 - Enregistrer avec la touche vendeur
 - Transactions suivantes
- 
 - Enregistrer avec la touche vendeur
 - Transactions suivantes

PLU au poids ou PLU à la pièce avec texte info produit

	<ul style="list-style-type: none"> • Poser le produit à peser sur le plateau de pesage • Entrer le code PLU 	Uniquement pour PLU au poids
OU		
	<ul style="list-style-type: none"> • Touche PLU direct 	
	<ul style="list-style-type: none"> • Affichage du texte info produit 	Texte info produit défini
	<ul style="list-style-type: none"> • Enregistrer avec la touche vendeur • Transactions suivantes 	Le texte info produit est imprimé

PLU au poids et PLU à la pièce avec 2e prix affecté

- | | | |
|-----------|--|--|
| | <ul style="list-style-type: none"> • Poser le produit à peser sur le plateau de pesage | nur bei Wäge-Plu |
| | <ul style="list-style-type: none"> • Appeler le 2e prix du PLU | Second prix défini et touche activée, et libéré pour ce PLU. |
| <p>OU</p> | <ul style="list-style-type: none"> • Entrer le code PLU • Touche PLU direct | |
| | <ul style="list-style-type: none"> • Enregistrer avec la touche vendeur • Transactions suivantes | |

Sélectionner un PLU au poids et un PLU à la pièce avec la touche SHIFT

- | | | |
|--|---|----------------------|
| | <ul style="list-style-type: none"> • Poser le produit à peser sur le plateau de pesage | Touche SHIFT activée |
| | <ul style="list-style-type: none"> • Appeler la 2e affectation d'une touche PLU direct | |
| | <ul style="list-style-type: none"> • Touche PLU direct • Enregistrer avec la touche vendeur • Transactions suivantes | |

Multiplication d'un PLU à la pièce

- | | | |
|---------------|--|---------|
| | <ul style="list-style-type: none"> • Entrer le code PLU | |
| <p>OU</p> | <ul style="list-style-type: none"> • Touche PLU direct | |
| | <ul style="list-style-type: none"> • Touche de multiplication | max. 99 |
| <p>P.ex. </p> | <ul style="list-style-type: none"> • Entrer le facteur de multiplication | |
| | <ul style="list-style-type: none"> • Enregistrer avec la touche vendeur • Transactions suivantes | |

Vente

avec entrées libres

Pesée avec entrée du prix unitaire

#

1 2 3 9

V..

- Poser le produit à peser sur le plateau de pesage
- Appel de l'entrée du prix unitaire
- Entrer le nouveau prix unitaire
- Enregistrer avec la touche vendeur
- Transactions suivantes



Touche de fonction active

Pesée avec affectation à une famille d'articles

#

1 2 3 9

G

P.ex. 2 5

V..

- Poser le produit à peser sur le plateau de pesage
- Appel de l'entrée du prix unitaire
- Entrer le nouveau prix unitaire
- Appel de l'entrée de la famille d'articles
- Entrer le numéro de la famille d'articles.
- Enregistrer avec la touche vendeur
- Transactions suivantes



Touche de fonction active

Entrée manuelle + ou -

\oplus ou \ominus

1 2 3 9

v..

- Appel de l'entrée manuelle
- Entrer le nouveau prix unitaire
- Enregistrer avec la touche vendeur
- Transactions suivantes



Touche de fonction active

Entrée manuelle + ou - avec multiplication

\oplus ou \ominus

1 2 3 9

x

P.ex. 3

v..

- Appel de l'entrée manuelle
- Entrer le nouveau prix unitaire
- Touche de multiplication
- Entrer le facteur de multiplication
- Enregistrer avec la touche vendeur
- Transactions suivantes



Touche de fonction active



max. 99

Tickets client

Création

Total intermédiaire client (afficher et imprimer le sous-total)



- Flèche vers le bas



- Votre touche vendeur



- Votre touche vendeur.
- Transactions suivantes



**"TICKET CLIENT
SPECIFIQUE RAYON"**
non actif.



Affichage du sous-total



Sous-total sur ticket

Total final client (afficher et imprimer le total)



- Touche total client



- Flèche vers le bas



- Etablir ticket client avec la touche vendeur



Par pression répétée sur la touche:
défilement de tous les totaux finaux

Total final client avec calcul du rendu de monnaie



- Touche rendu de monnaie



- Lancer le calcul du rendu de monnaie avec la touche vendeur



Touche de fonction active

P.ex. (1) (2) (0) (0)

- Entrer la somme versée par le client



- Imprimer le ticket client

Répétition du ticket client



- Touche total client



- Touche entrée libre



Touche de fonction
spéciale configurée

- Le dernier ticket établi est
affiché

ou



- Entrer le numéro du ticket

- Le ticket sélectionné est
affiché



- Impression du ticket client
sélectionné

Réouverture d'un ticket client



- Touche total client



- Touche entrée libre

- Le dernier ticket établi est
affiché

ou



- Entrer le numéro de ticket

- Le ticket sélectionné est
affiché



- Le ticket est à nouveau ouvert

- D'autres transactions
peuvent être réalisées

Tare

Types et utilisation

Impression de la tare sur le ticket client (tare multiple)



La tare est imprimée sur le ticket client et est identifiée avec un "T".

Tare multiple signifie qu'en cas de plusieurs tarages croissants (par la touche de tarage), les valeurs de tare des différents enregistrements sont indiquées lors de l'impression de la tare sur le ticket client.

Exemple: Poser un poids de 0.100 kg, tarer --> Affichage de la tare 0.100 kg
 Poser un poids de 1.000 kg, enregistrer l'article --> Impression de la tare 0.100 kg
 Ne pas décharger !
 Poser un poids de 0.200 kg, tarer --> Affichage de la tare 1.300 kg
 Poser un poids de 2.000 kg, enregistrer l'article --> Impression de la tare 0.200 kg
 etc.

Compensation de la tare d'un récipient vide

(T)

- Poser le récipient vide sur le plateau de pesage
- Presser la touche de tarage



L'affichage du poids indique zéro

(V..)

- Poser le récipient rempli sur le plateau de pesage
- Sélectionner le PLU ou entrer le prix unitaire
- Enregistrer avec la touche vendeur



La tare est effacée dès qu'un enregistrement est effectué et que la balance est déchargée.

Fixation de la tare pour plusieurs enregistrements

(T)

- Poser le récipient vide sur le plateau de pesage
- Presser la touche de tarage



L'affichage du poids indique zéro

(F)

- Touche de fixation
- Enregistrements



Fixation de la tare et du prix unitaire, **FIX** sur l'affichage.



La tare et le prix unitaire ne sont pas affichés lors du déchargement.











(F)

- Touche de fixation







La fixation de la tare et du prix unitaire est supprimée.

Entrée manuelle d'une tare

- 
 - Touche de tarage manuel
- 
 - Appel de l'entrée manuelle de la tare
- P.ex.   
 - Entrer la valeur de tare en grammes  Tenir compte de la division de la balance (1g, 2g ou 5g)
- 
 - Confirmation de l'entrée manuelle de la tare  La valeur de la tare et la valeur du poids net sont affichées
 - Poser le récipient rempli sur le plateau de pesage
- 
 - Enregistrer avec la touche vendeur  La tare est effacée dès qu'un enregistrement a lieu et que la balance est déchargée.
 -  Fixation possible de la tare

Mémoire de tare

- 
 - Touche de tarage manuel
- P.ex. 
 - Appeler la mémoire de tare numéro 1  Définie dans la gestion de données
 - Enregistrement  La tare est effacée dès qu'un enregistrement a lieu et que la balance est déchargée.
 -  Fixation possible de la tare

Touche tare directe



- Touche tare directe (p. ex. 200 g)
 - Touche directe définie
 - La valeur de la tare et la valeur du poids net sont affichées
- Enregistrement
 - La tare est effacée dès qu'un enregistrement a lieu et que la balance est déchargée.
 - Fixation possible de la tare.

Tare vendeur



- Poser le récipient vide sur le plateau de pesage
- Presser la touche de tarage
 - L'affichage du poids indique zéro



- Affecter à la touche vendeur
 - La valeur de la tare et la valeur du poids net sont affichées
- Enregistrement
 - La tare est effacée dès qu'un enregistrement a lieu et que la balance est déchargée.

Tare d'un PLU

- Tare qui est associée à un PLU.
Doit être définie dans la **Gestion de données.**

Vendeur

Déclaration d'arrivée et de départ

Désactivation d'une touche vendeur

CODE



Lors de la désactivation, la touche vendeur est à nouveau libérée.

- Presser la touche code

P.ex. 1 2

- Entrer le numéro de vendeur

V..

- Presser la touche vendeur à désactiver



Pour (V1) le 1;
pour (V2) le 2, etc.

Désactivation provisoire d'une touche vendeur



Lors de la désactivation provisoire, la touche vendeur reste mémorisée jusqu'à ce qu'un vendeur s'annonce à nouveau.

CODE

- Presser la touche code

V..

- Touche vendeur à désactiver

Activation d'une touche vendeur



Lors de la déclaration d'arrivée, la touche vendeur personnelle est affectée au vendeur.

- Presser la touche code
- Entrer le numéro de vendeur
- Choisir une touche vendeur
- Pour confirmation, presser la touche proposée

P.ex. CODE
1 2
V..
V..



Pour (V1) le 1;
pour (V2) le 2, etc.







Si la touche choisie est déjà affectée, la balance propose une touche vendeur libre.









Annulation

Types et utilisation

Annulation de la dernière opération

- | | | | |
|---|---|---|---|
|  | <ul style="list-style-type: none"> • Presser la touche annulation |  | <p>Tous les enregistrements sont affichés. La dernière opération enregistrée est marquée.</p> |
|  | <ul style="list-style-type: none"> • Votre touche vendeur | | |
|  | <ul style="list-style-type: none"> • Presser à nouveau la touche annulation |  | <p>L'opération marquée est effacée et est identifiée comme effacée sur le ticket client.</p> |
| | <ul style="list-style-type: none"> • Transactions suivantes ou établir ticket client | | |

Annulation d'une opération antérieure

- | | | | |
|--|--|---|--|
|  | <ul style="list-style-type: none"> • Presser la touche annulation | | |
|  | <ul style="list-style-type: none"> • Votre touche vendeur |  | <p>Tous les enregistrements sont affichés.</p> |
|  ou  | <ul style="list-style-type: none"> • Sélectionner l'opération avec les touches flèche |  | <p>L'opération est marquée.</p> |
|  | <ul style="list-style-type: none"> • Presser à nouveau la touche annulation |  | <p>L'opération marquée est effacée et est identifiée comme effacée sur le ticket client.</p> |
| | <ul style="list-style-type: none"> • Transactions suivantes ou établir ticket client | | |

Annulation d'un ticket client

☞ L'annulation d'un ticket client est réalisée dans un propre menu. L'accès s'effectue par le biais d'un code numérique.

CODE

- Presser la touche code.

ST

- Presser la touche d'annulation.

Bonstorno

Codenummer eingeben

Code *

6 6 6 6 6 6

- Entrer le code numérique.

*

- Presser la touche étoile.

Bonstorno

Bonnummer: 0

Bondatum: 11.11.2010

Code *

- Entrer le numéro du ticket.

☞ Numéro du ticket que vous souhaitez annuler.

*

- Presser la touche étoile.

Bonstorno

Bonnummer: 2

Bondatum: 11.11.2010

#2	11.11.2010	11:39:50
Abteilung: 1	Gerät: 1	V1
Total	2 Posten	3.98

Code ST

☞ Affichage du ticket; messages:
ticket en cours d'annulation
ticket est annulé
 Impression du ticket annulé.

ST

- Presser la touche d'annulation

Annuler le ticket suivant ou à l'aide de la touche CODE, retour au mode vente.

Libre-service (mode LS)

Utilisation avec des touches pictogramme



- Poser la marchandise sur le plateau de pesage
- Presser la touche pictogramme ou la touche numérotée
- L'étiquette est imprimée
- Retirer l'étiquette et la coller sur la marchandise
- Poser la marchandise suivante sur le plateau de pesage



Le poids est affiché.



Le nom de l'article, le prix unitaire et le prix final de la marchandise sont affichés.



Lors de la stabilisation de la balance.

Message d'erreur "Détection sous-charge"

- La balance émet un signal sonore prolongé



"Détection sous-charge" configurée, la balance détecte la sous-charge.



Remède:
Mettre la balance à zéro;

ou

Quitter l'application LS;

ou

Supprimer l'origine de la sous-charge.

Sortir du mode LS (clavier de vente)

Vous avez sélectionné par erreur le mode LS et souhaitez revenir au mode vente.

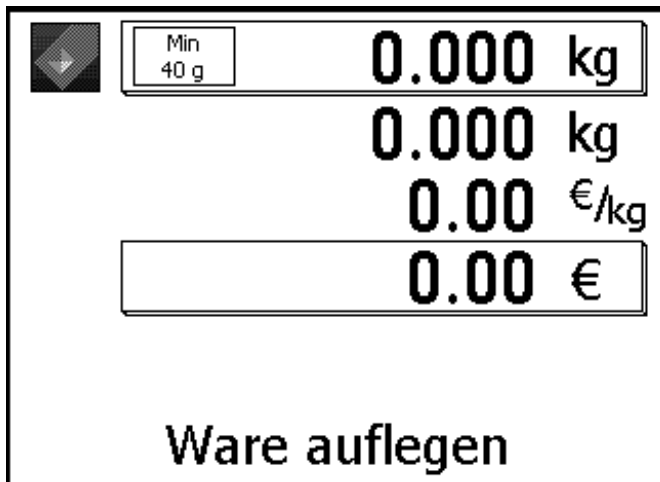

☞ Affichage en mode LS.

Balance de comptoir

Presser brièvement et successivement ces deux touches.



Balance compacte

Presser brièvement et successivement ces deux touches.

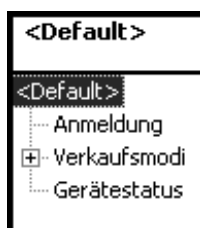

☞ Affichage

② ①

- Presser les deux touches

☞ Avec la sélection abrégé, passer au mode vente.

Fonctions en mode LS (clavier 180 touches)

Les fonctions ne peuvent être sélectionnées que si l'affichage du poids indique zéro "0000" ou une sous-charge "-----".

Quitter le mode LS

- Presser l'une après l'autre la touche 1 (ou 169) et la touche 12 en 0,5 seconde



Sélections possibles:
Vente, libre-service, inventaire, gestion de données, modification de prix, analyse des ventes ou configuration

Ajustage du capteur

- Presser l'une après l'autre la touche 1 (ou 169) et la touche 144 en 0,5 seconde



En cas de messages d'erreur liés à l'étiquette. P. ex.:

ETIQUETTE ERRONEE

Activation/désactivation de la tare primaire

- Presser l'une après l'autre la touche 1 (ou 169) et la touche 156 en 0,5 seconde



La tare est valable pour **tous** les articles, p.ex: même récipient.

Mise à zéro

- Presser l'une après l'autre la touche 1 (ou 169) et la touche 168 en 0,5 seconde



A utiliser si l'affichage du poids sur la balance n'indique pas **0000**.

Avance des étiquettes

- Presser l'une après l'autre la touche 1 (ou 91) et la touche 180 en l'espace de 0,5 sec.



L'étiquette vide est avancée, à utiliser p. ex. après un changement de papier.

Touche de fonction "No 1"

Quitter le mode LS "No 12"

Touche de fonction "No 169"

Ajustage capteur "No 144"

Tare prim. non/oui "No 156"

Mise à zéro "No 168"

Avance étiquette "No 180"

1	2	3	4	5	6	7	8	9	10	11	12
13	14	15	16	17	18	19	20	21	22	~	24
25	26	27	28	29	30	31	32	33	34	35	36
37	38	39	40	41	42	43	44	45	46	47	48
49	50	51	52	53	54	55	56	57	58	59	60
61	62	63	64	65	66	67	68	69	70	71	72
73	74	75	76	77	78	79	80	81	82	83	84
85	86	87	88	89	90	91	92	93	94	95	96
97	98	99	100	101	102	103	104	105	106	107	108
109	110	111	112	113	114	115	116	117	118	119	120
121	122	123	124	125	126	127	128	129	130	131	132
133	134	135	136	137	138	139	140	141	142	143	144
145	146	147	148	149	150	151	152	153	154	155	156
157	158	159	160	161	162	163	164	165	166	167	168
169	170	171	172	173	174	175	176	177	178	179	180

Fonctions en mode LS (clavier 100 touches)

Les fonctions ne peuvent être sélectionnées que si l'affichage du poids indique zéro "0000" ou une sous-charge "-----".

Quitter le mode LS

- Presser l'une après l'autre la touche 1 (ou 91) et la touche 10 en l'espace de 0,5 sec.



Les sélections suivantes peuvent être effectuées: Vente, libre-service, inventaire, gestion de données, modification de prix, analyse des ventes ou configuration

Ajustage du capteur

- Presser l'une après l'autre la touche 1 (ou 91) et la touche 70 en l'espace de 0,5 sec.



En cas de messages d'erreur liés à l'étiquette. P. ex.:

ETIQUETTE ERRONEE

Activation/désactivation de la tare primaire

- Presser l'une après l'autre la touche 1 (ou 91) et la touche 80 en l'espace de 0,5 sec.



La tare est valable pour **tous** les articles, p.ex: même récipient.

Mise à zéro

- Presser l'une après l'autre la touche 1 (ou 91) et la touche 90 en l'espace de 0,5 sec.



A utiliser lorsque l'affichage du poids sur la balance n'indique pas **0000**.

Avance des étiquettes

- Presser l'une après l'autre la touche 1 (ou 91) et la touche 100 en l'espace de 0,5 sec.



L'étiquette vide est avancée, à utiliser p. ex. après un changement de papier.

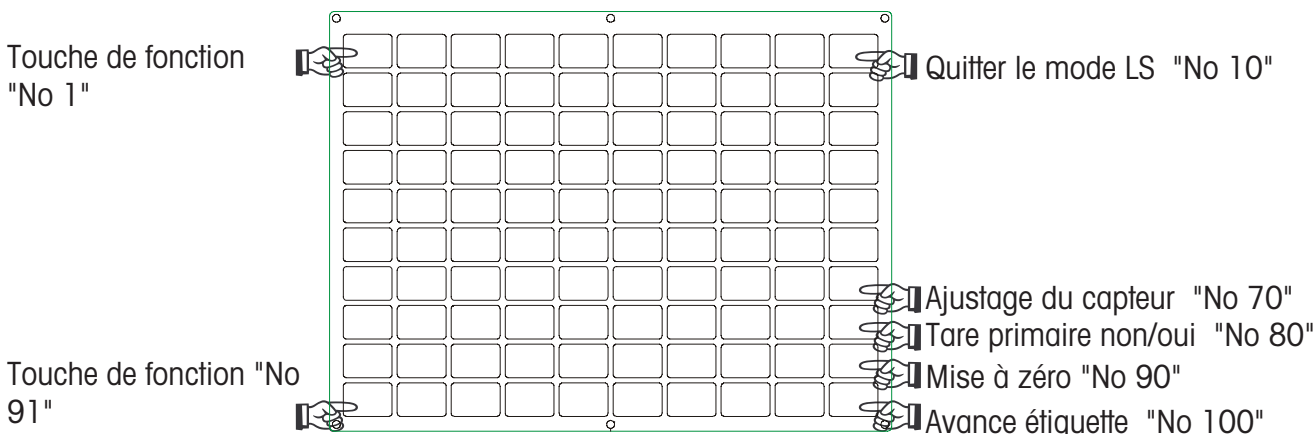

Fonctions en mode LS (clavier 50 touches)

Les fonctions ne peuvent être sélectionnées que si l'affichage du poids indique zéro "0000" ou une sous-charge "-----".

Quitter le mode LS

- Presser l'une après l'autre la touche 1 (ou 46) et la touche 5 en l'espace de 0,5 sec.



Les sélections suivantes peuvent être effectuées: Vente, libre-service, inventaire, gestion de données, modification de prix, analyse des ventes ou configuration

Ajustage du capteur

- Presser l'une après l'autre la touche 1 (ou 46) et la touche 35 en l'espace de 0,5 sec.



En cas de messages d'erreur liés à l'étiquette. P. ex.:

ETIQUETTE ERRONEE

Activation/désactivation de la tare primaire

- Presser l'une après l'autre la touche 1 (ou 46) et la touche 40 en l'espace de 0,5 sec.



La tare est valable pour **tous** les articles, p.ex: même récipient.

Mise à zéro

- Presser l'une après l'autre la touche 1 (ou 46) et la touche 45 en l'espace de 0,5 sec.



A utiliser lorsque l'affichage du poids sur la balance n'indique pas **0000**.

Avance des étiquettes

- Presser l'une après l'autre la touche 1 (ou 46) et la touche 50 en l'espace de 0,5 sec.



L'étiquette vide est avancée, à utiliser p. ex. après un changement de papier.

Touche de fonction
"No 1"

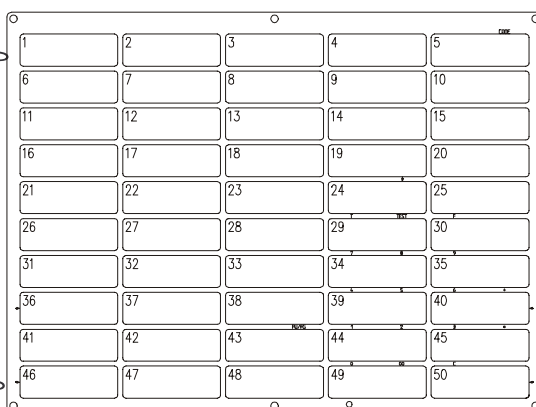

Quitter le mode LS "No 5"

Touche de fonction
"No 46"



Ajustage du capteur "No 35"



Tare prim. non/oui "No 40"



Mise à zéro "No 45"



Avance étiquette "No 50"

PLU_50.cgm

Fonctions en mode LS (clavier 25 touches)

Les fonctions ne peuvent être sélectionnées que si l'affichage du poids indique zéro "0000" ou une sous-charge "-----".

Quitter le mode LS

- Presser l'une après l'autre la touche 1 (ou 21) et la touche 5 en l'espace de 0,5 sec.



Les sélections suivantes peuvent être effectuées: Vente, libre-service, inventaire, gestion de données, modification de prix, analyse des ventes ou configuration

Ajustage du capteur

- Presser l'une après l'autre la touche 1 (ou 21) et la touche 10 en l'espace de 0,5 sec.



En cas de messages d'erreur liés à l'étiquette. P. ex.:

ETIQUETTE ERRONEE

Activation/désactivation de la tare primaire

- Presser l'une après l'autre la touche 1 (ou 21) et la touche 15 en l'espace de 0,5 sec.



La tare est valable pour **tous** les articles, p.ex: même récipient.

Mise à zéro

- Presser l'une après l'autre la touche 1 (ou 21) et la touche 25 en l'espace de 0,5 sec.



A utiliser lorsque l'affichage du poids sur la balance n'indique pas **0000**.

Avance des étiquettes

- Presser l'une après l'autre la touche 1 (ou 21) et la touche 29 en l'espace de 0,5 sec.



L'étiquette vide est avancée, à utiliser p. ex. après un changement de papier.

Touche de fonction
"No 1"

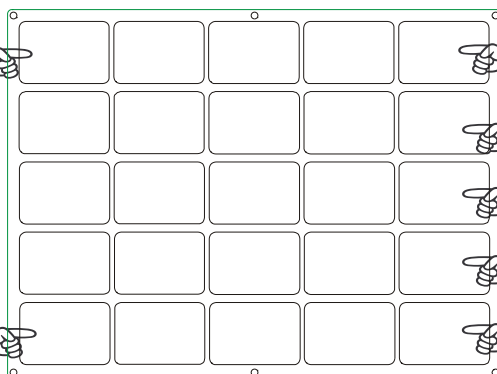

Quitter le mode LS "No 5"

Ajustage du capteur "No 10"

Tare primaire non/oui "No 15"

Mise à zéro "No 20"

Avance étiquette "No 25"

Touche de fonction
"No 21"



Préemballage



Préemballage:

En mode préemballage, il est possible de réaliser des étiquettes pour l'étiquetage d'articles. Le déclenchement de l'impression peut s'effectuer manuellement ou automatiquement.

Sélectionner le mode PR



- Presser la touche mode

Accès rapide avec 23

ou



jusqu'à



- Touche flèche vers le bas



jusqu'à



- Presser la touche
- Touche flèche vers le bas



- Presser la touche

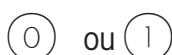

- Sélectionner



- Presser la touche



0 = Déclenchement automatique de l'impression;

1 = Déclenchement manuel de l'impression avec la touche V1. Confirmer.

Sur l'affichage de la balance, apparaît **"Préemballage"** .

Utilisation

① ② ③

- Entrer le code PLU

☞ Uniquement pour les PLU au poids; autres possibilités, voir les pages 20 et suivantes.

Ⓥ.

- Poser la marchandise sur le plateau de pesage
- Presser la touche vendeur V1
- Autres enregistrements

☞ Uniquement pour les PLU au poids

En cas de déclenchement manuel; en cas de déclenchement automatique, l'impression a lieu après stabilisation de la balance.

☞ En mode d'impression automatique, pour l'impression d'un PLU à la pièce ou dans le cas d'une entrée manuelle de prix, l'étiquette doit être demandée manuellement à l'aide d'une touche vendeur.

Article à la pièce (étiquetage multiple)

① ② ③

- Entrer le code PLU

☞ Ou touche PLU direct, autres possibilités, voir pages 20 et suivantes.

⊛

- Touche étoile

Confirmer

①

- Film support ou étiquettes

0=Film support; 1=Étiquettes

⊛

- Touche étoile

Confirmer

⑦

- Entrer le nombre d'étiquettes

P.ex.: Imprimer 7 étiquettes de l'article à la pièce sélectionné.

⊛

- Touche étoile

Impression du nombre sélectionné d'étiquettes.

Touche de composition d'étiquette

☞ La touche de composition d'étiquette vous permet de sélectionner une autre composition d'étiquette, p. ex. pour des étiquettes plus courtes, si vous avez besoin de moins d'informations sur les étiquettes ou momentanément des étiquettes sans fin pour des longueurs variables d'étiquettes.

Conditions : Touche de composition d'étiquette configurée ; **point de menu 833 Configuration clavier**
Composition d'étiquette définie ; **point de menu 8312 Composition d'étiquette (Name#1.xml)**



- Touche de composition d'étiquette



Changer par pressions successives.

Symbole pour composition d'étiquette

	Min 40 g	1.000 kg
		0.000 kg
		19.90 €/kg
		19.90 €
Salami		
Fleisch		
Abteilung:	1	
PLU-Nr.:	1	



- Entrer le code PLU
- Poser l'article à peser sur le plateau de pesage
- Presser la touche vendeur V1
- Autres étiquetages



En cas de déclenchement manuel.

Touche date

La touche date vous permet de modifier les différentes dates (date d'emballage, date limite de vente, date limite de consommation) pour le prochain étiquetage.

Conditions : Touche date configurée ; **point de menu 833 Configuration clavier**

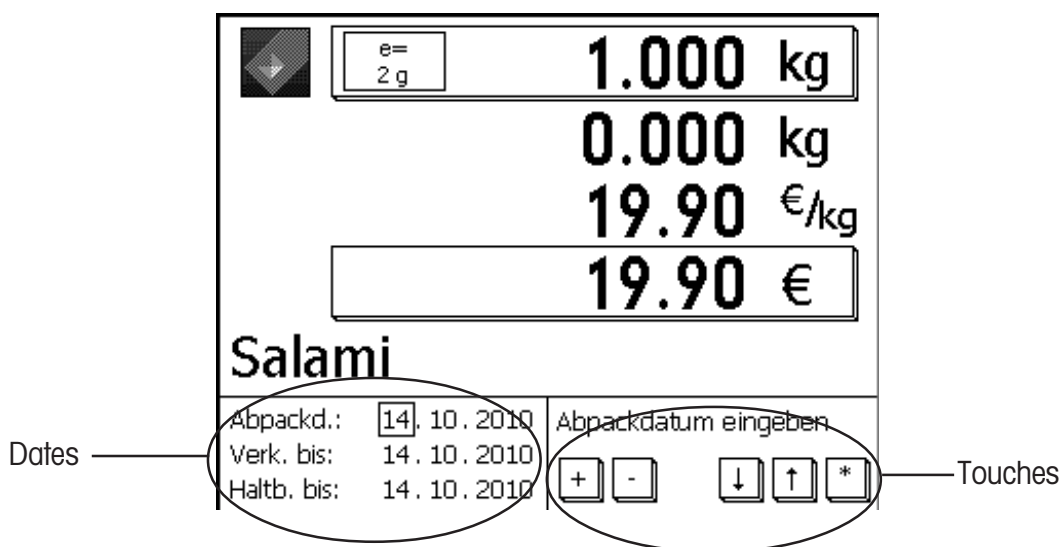

① ② ③

- Entrer le code PLU

Ou entrée manuelle.

- Poser l'article à peser sur le plateau de pesage

Uniquement pour PLU au poids

□

- Touche date

Modifier la date.

+ - ↑ ↓

- Sélectionner, modifier la date

Modification valable uniquement pour cet étiquetage.

*

- Presser la touche étoile

Confirmer les modifications

V..

- Presser la touche vendeur V1

Déclenchement manuel si sélectionné.
L'étiquette est imprimée.

Quitter le mode PR

MODE

- Presser la touche mode

Accès rapide avec 21.
Passage au mode vente

② ①

- Entrer 21

INVENTAIRE



INVENTAIRE:

Inventaire des articles existants au comptoir (repesées). L'enregistrement d'un article est documenté automatiquement sur le compte rendu d'inventaire au fil de l'eau. L'impression du compte rendu d'inventaire est identifiée avec „INVENTAIRE“.

L'inventaire peut être interrompu à tout moment via la commutation de mode (sélection d'un autre mode) et être à nouveau poursuivi (propre mémoire de totalisation).

Sortie du mode inventaire via la touche  sélection du mode vente ou PR.

Sélectionner le mode inventaire



- Presser la touche Mode

Accès rapide avec 241

ou



jusqu'à

- Touche flèche vers le bas

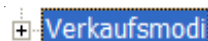

- Presser la touche



- Touche flèche vers le bas

jusqu'à

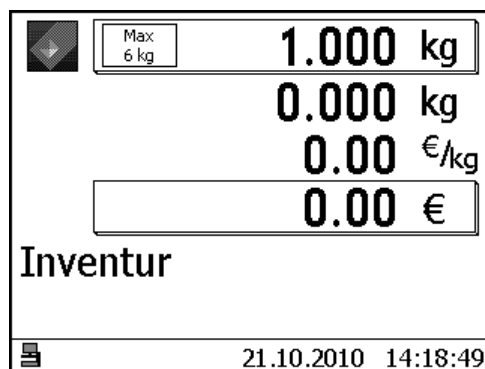
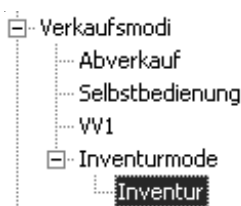

Utilisation comme en mode vente

Inventaire temporaire

① ② ③

- Entrer le code PLU
- Poser l'article à peser sur le plateau de pesage



Utilisation comme dans le mode vente

Ⓥ.

- Presser la touche vendeur V1
- Autres enregistrements



Enregistrer

INV

- Touche inventaire



Touche définie dans la configuration clavier **4+11**

Ⓥ.

- Presser la touche vendeur V1



Le ticket avec le texte INVENTAIRE est imprimé.

Touche Mode

Entrée dans le mode programmation ou sélection d'un mode de vente

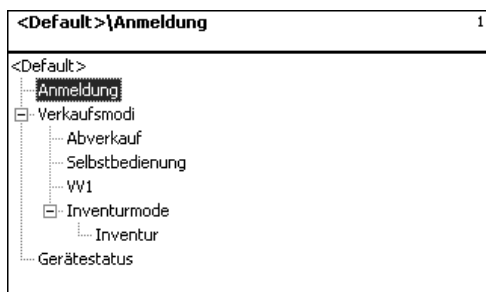

Déclaration d'entrée:

Entrée dans le mode programmation (gestion de données, configurations, etc.)

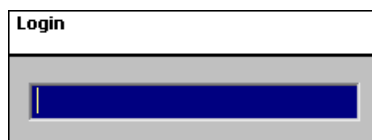

Mode de vente

Vente

Vente au comptoir

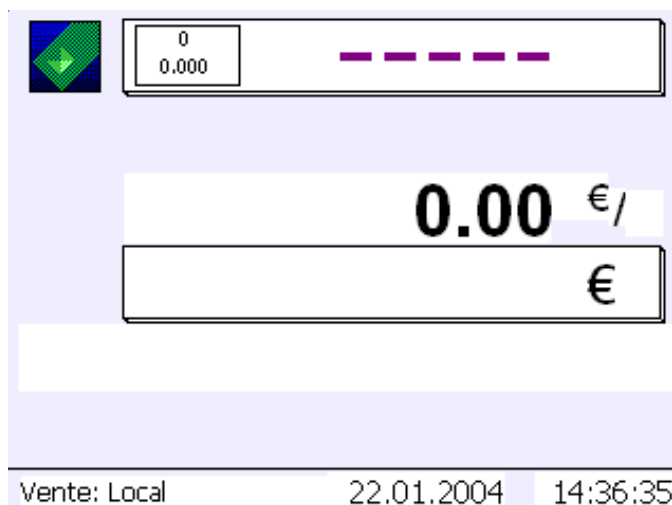

Libre-service Libre-service par le client

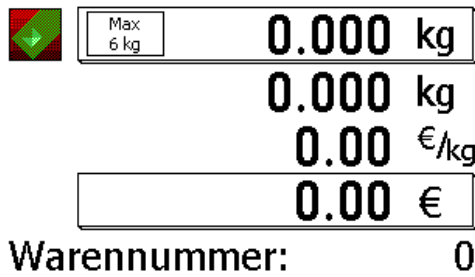

Ware auflegen

Entrée du numéro de marchandise

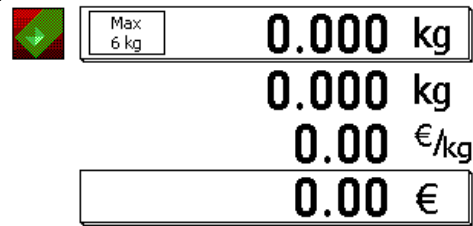

Ware auflegen

Pression de la touche pictogramme

PR1 Préemballage



Préemballage

Sélectionner mode vente!

- Automatique
- Manuel

automatique:

Déclenchement de l'impression en cas de stabilité

manuel:

Déclenchement de l'impression via la touche d'impression

- ① • Chiffre 1 Déclenchement automatique de l'impression.
- ① • Chiffre 1 Déclenchement manuel de l'impression.
- ⊛ • Touche étoile Confirmer la sélection.



0.00 €/



Préemballage

Vente: Local 27.01.2004 14:00:09

Inventaire

Réalisation de l'inventaire

	Min 100 g	0.000 kg
		0.000 kg
		0.00 €/kg
		0.00 €
Inventur		
Bedienung: Lokal 22.10.2010 16:04:08		

Mode programmation

Accès



- Touche Mode  En mode pesage



- Touche numérotée 1

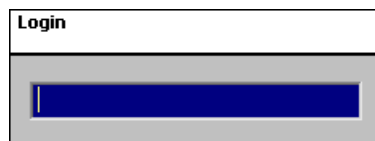
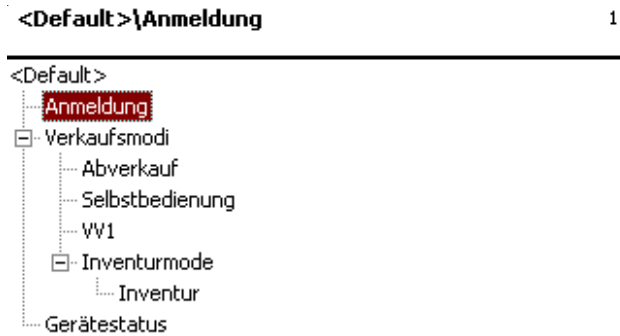

-  Entrer le code via le clavier.



- Touche étoile  Confirmer le code.

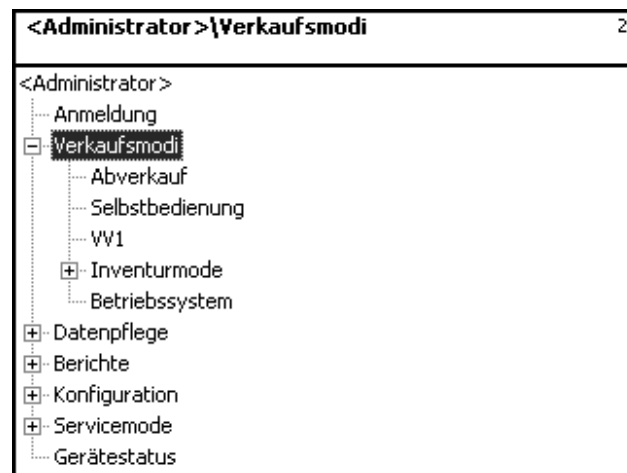

Touche  ou 

- Flèche vers le bas/haut  Sélectionner le point de menu.

Navigation dans les menus

- | | | |
|-------------------|--------------------------------|--|
| (MODE) | • Touche Mode | - Entrée ou sortie du menu. |
| Touche (↑) ou (↓) | • Flèche vers le bas/haut | -Sélectionner le point de menu. |
| Touche (←) ou (→) | • Flèche vers la gauche/droite | - Afficher les possibilités de sélection |
| Touche (*) | • Touche étoile | - Sélectionner/reprendre l'entrée |
| Touche (CODE) | • Touche Code | - Basculement entre les onglets |

Accès rapide à un menu



Remarque:

Chaque menu possède son propre menu. Pour accéder au menu voulu, il vous suffit, après login, d'entrer le numéro de ce menu.

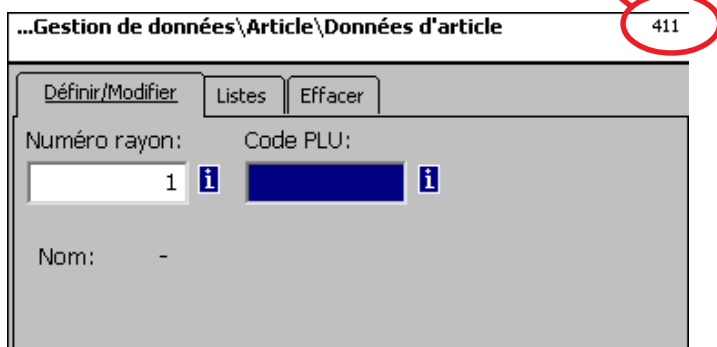

- Entrée des chiffres 4 1 1



Gestion de données/Définir, modifier, lister, effacer des articles

Fonctions codées



Remarque:

Il s'agit de fonctions pouvant être appelés à l'aide de la touche Code.



- Touche Code - Affichage des fonctions codées

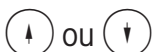

- Flèche vers le bas/haut - Choisir le point de menu



- Touche étoile - Confirmer la sélection

ou en mode pesage, presser la séquence de touches correspondante.

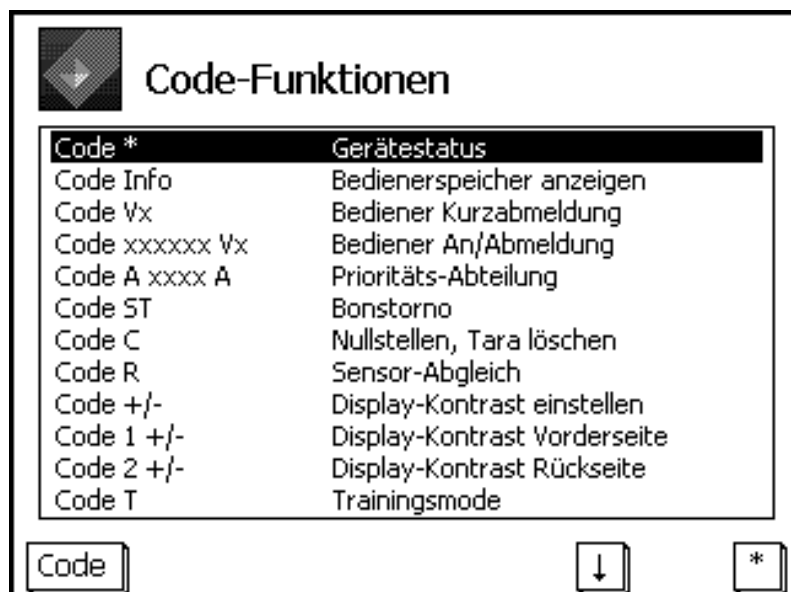

Mode programmation (Gestion de données)

Article (411):

définir, lister, effacer

Accès rapide avec 411;

Dans cette fenêtre, vous entrez les données de base d'un article, ou vous pouvez modifier les données d'un article existant.

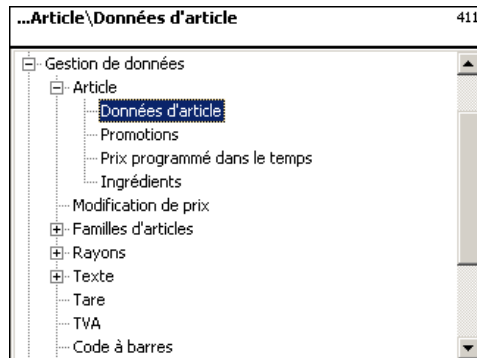

- Touche étoile



Confirmer

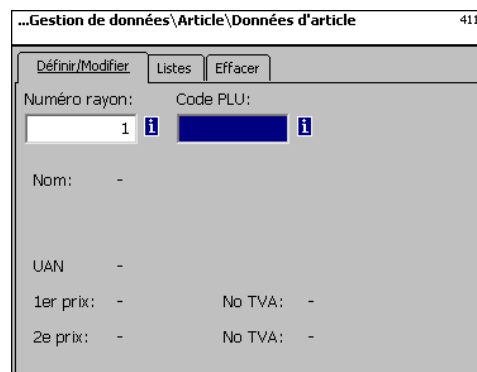

et/ou ←

- Entrer le code PLU
- Touche flèche vers la gauche



Code PLU du nouvel article.

No de rayon du nouvel article.

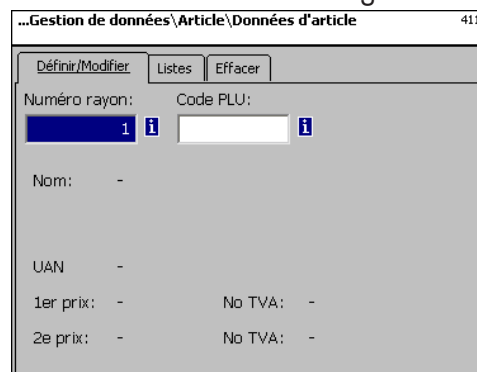

Code PLU 6 chiffres max.

No rayon 6 chiffres max.;

cette indication est nécessaire lorsque le nouvel article doit être transmis à toutes les balances de ce rayon.



- Touche étoile



Confirmer



Un champ d'entrée vide apparaît.

Entrées onglet „Données 1“:

Prix 1: Prix de vente 1, ce prix est toujours nécessaire. Remarque: A ce prix appartient le taux de TVA 1 pour le calcul de la part de TVA dans le chiffre d'affaires d'article. Chaque article peut posséder deux prix de vente, pouvant être sélectionnés via le clavier de la balance (caisse) lors de la vente.

No TVA: Numéro de TVA pour le prix 1. Ici est entré le numéro du taux de TVA (p. ex. 7 %) devant être appliqué pour cet article. Une table correspondante de TVA doit être définie et comportant le numéro de TVA voulu avec le taux de TVA correspondant, p. ex. No 1 = 7 % (voir sous **TVA**). Cette entrée est uniquement nécessaire lorsque la part de chiffres d'affaires de la TVA est nécessaire.

UAN : Max. 13 chiffres; si moins de 13 chiffres sont entrés, les positions manquantes sont remplacées par des zéros précédant la valeur. L'entrée est uniquement nécessaire si p. ex. le numéro d'article doit être crypté dans l'EAN d'un article préemballé.

Prix 2: Prix de vente 2, ce prix n'est nécessaire que si l'on travaille avec plusieurs prix de vente. Ceci est toujours le cas lorsque le même article doit être pris en compte avec plusieurs taux de TVA, p. ex. un article comme denrée alimentaire et comme article de fastfood. Remarque: Pour ce prix 2 appartient le taux de TVA 2 pour le calcul de la part de TVA dans le chiffre d'affaires d'article.

No TVA: Numéro de TVA pour le prix 2. Ici est entré le numéro du taux de TVA (p. ex. 15 %) qui doit être appliqué pour cet article. Une table correspondante de TVA doit être définie et comportant le numéro de TVA voulu avec le taux de TVA correspondant.

No famille: Groupe de famille d'articles pour cet article. Entrée nécessaire.

Numéro (tare): Ici est entré le numéro de la valeur de tare (p. ex. 4 grammes), qui doit s'appliquer pour cet article. Une table de tares correspondante doit être définie et doit contenir le numéro de tare voulu avec le poids de tare correspondant.

Nom: Désignation de l'article avec 100 caractères max.



- Touche Code



Passage à l'onglet intitulé „Données 2“.

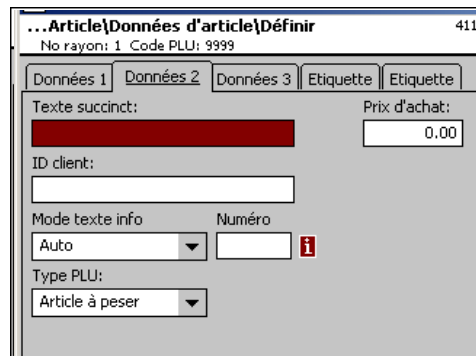

Entrées onglet „Données 2“:

Texte succinct: Forme succincte du texte d'article avec 20 caractères max., impression sur ticket et étiquette si défini.

Prix d'achat: Prix d'achat de l'article.

ID client: Numéro de rayon ou emplacement de stockage de l'article (mode LS)

Mode texte info produit:

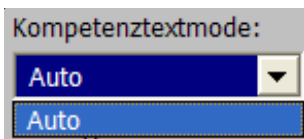

Auto: Le texte info produit apparaît sur l'affichage. Le texte info produit est affiché et imprimé. Le vendeur détermine ce qu'il doit advenir du texte info produit.

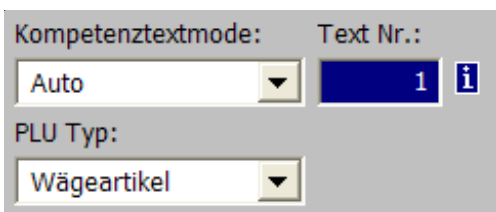

Numéro texte: Ici est entré le numéro du texte info produit qui doit être valable pour cet article. Une table correspondante de textes info produit (voir **définir texte info produit**), doit être défini et doit contenir le numéro de texte voulu.

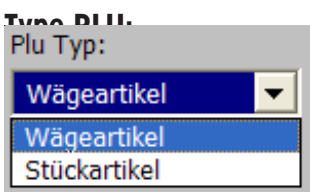

Article au poids: Article pesé
Article à la pièce:

Utilisation du texte info produit:

Hackfleisch-Rind

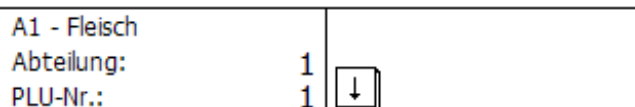

Identification d'un PLU avec texte info produit

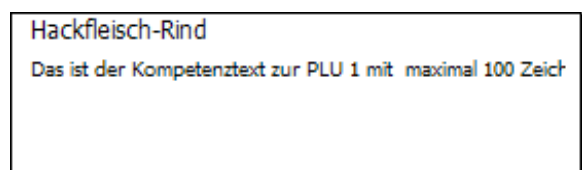

Affichage avec la touche flèche (↓), si un enregistrement est maintenant effectué, l'impression du texte info produit s'effectue sur le ticket client.



- Touche Code



Passer à l'onglet 3.

Entrées dans l'onglet „Données 3“:

Smiley: Information sur la valeur de vente de l'article pour l'entreprise.

Smiley

sans: La fonction Smily est désactivée pour cet article.

rit: „Bon article“ pour l'entreprise.

pleure: „Mauvais article“ pour l'entreprise.

Ecrasement du prix autorisé: Le prix de l'article appelé sur la balance/caisse peut être remplacé par un autre prix (appeler l'article, presser la touche (#) puis entrer le nouveau prix).

Article verrouillé: Pas de vente de cet article jusqu'à autorisation.



- Touche Code

☞ Basculer dans l'onglet
Etiquette 1.

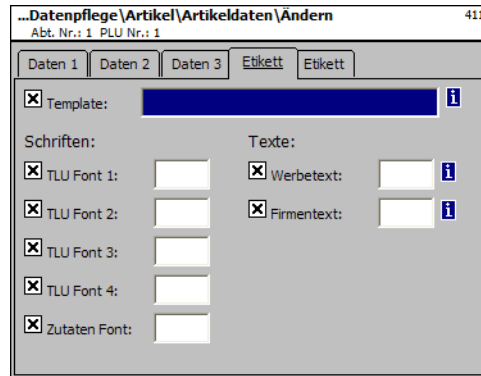

Entrées dans l'onglet „Etiquette 1“:

Modèle: Présentations définies d'étiquette.

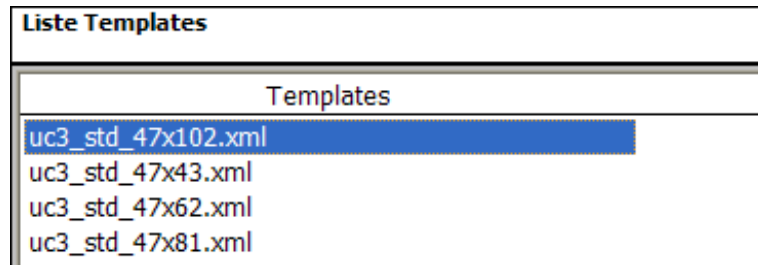

Polices: **Police TLU 1 .. 4:** Police de caractères (01 .. 101) pour les lignes TLU 1 .. 4.
Police ingrédient: Police de caractères (01 .. 101) pour les ingrédients imprimés.

Textes: **Texte publicitaire:** Texte publicitaire imprimé sur chaque étiquette.

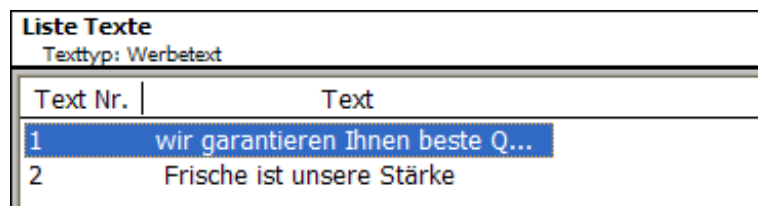

Raison sociale: Raison sociale qui est imprimée sur chaque étiquette.

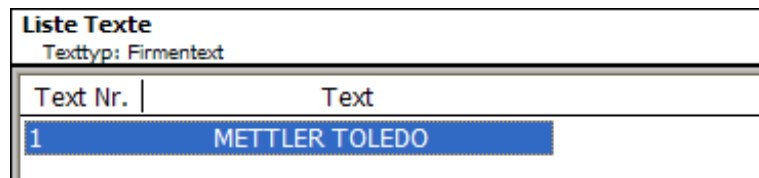

- Touche étoile

☞ Confirmer les sélections.



Si ce champ est affiché, vous pouvez faire afficher les informations existantes à l'aide de la touche sous forme de liste et effectuer votre sélection.



- Touche code

☞ Commuter sur l'onglet Etiquette 2.

Mentions de date: **Date d'emballage:** Sélectionner le texte.
Date limite de vente: Sélectionner le texte.
Date limite de consommation: Sélectionner le texte.

Liste Texte	
Texttyp: Datumstexte	
Text Nr.	Text
1	verbrauchen bis:
2	bei +7°C gekühlt
3	zu verbrauchen bis:

Mentions de date: **Date d'emballage:** Voir „Légende format de la date“.
Date limite de vente: Voir „Légende format de la date“
Date limite de consommation: Voir „Légende format de la date“.

Offset date: **Date limite de vente:** date d'emballage + nombre de jours.
Date limite de consommation: date d'emballage + nombre de jours

Code à barres: Sélection du code à barres pour le PLU.

Liste Barcodes		
Barcode...	Barcodetyp	Definition
1	EAN13	WWWWWWWCBBBB

Poids fixe: D'un article à la pièce.



- Touche étoile

☞ Confirmer les sélections.

Lister les articles - accès rapide avec 411;

Dans cette fenêtre, vous pouvez visualiser la liste d'articles d'un rayon sélectionné.

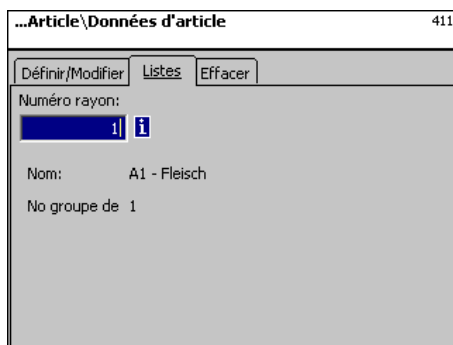

①

- Entrer le numéro du rayon

✱

- Touche étoile

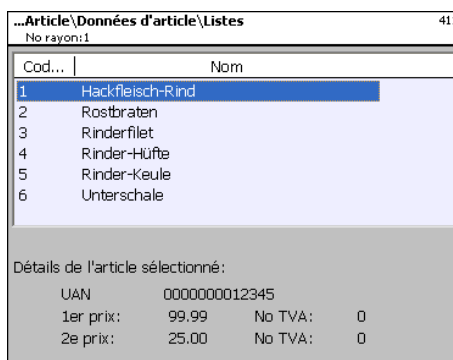

Confirmer

Touche  ou 

- Flèche vers le bas/haut



Défiler dans la liste.

Effacer un article - Accès rapide avec 411;

Dans cette fenêtre, vous pouvez effacer un article.

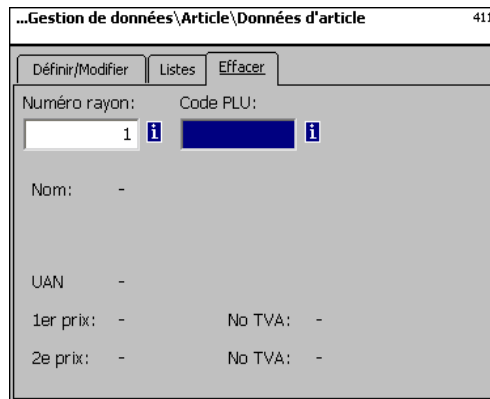

①

- Entrer le code PLU



Entrer le code PLU de l'article à effacer.

et/ou ←

- Touche flèche vers la gauche



Entrer le numéro de rayon si le PLU existe dans un autre rayon.

⊛

- Touche étoile



Confirmer les entrées.

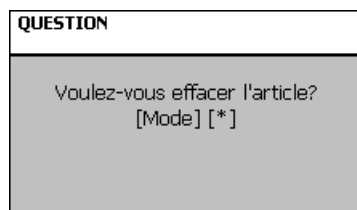

⊛

- Touche étoile



Confirmer l'effacement; l'article est effacé.

OU

MODE

- Touche Mode



Abandon de l'opération.

Promotions (412):

définir/modifier, article par promotion, effacer

Accès rapide avec 412:

Ici des modifications de prix d'article peuvent être rassemblées dans des listes de dates de promotion; ces promotions deviennent actives à une date de départ déterminée et à une date de fin déterminée, les prix des articles sont à nouveau ramenés au prix de vente normal.

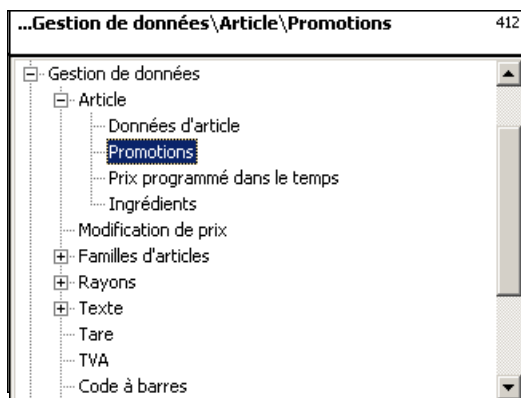

- Touche étoile



Confirmer

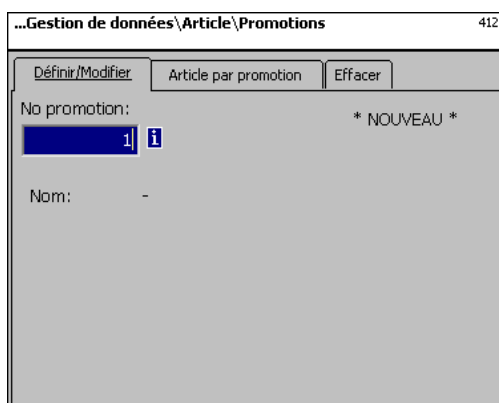

- Entrer le numéro de promotion.



Numéro de la nouvelle promotion.



- Touche étoile



Confirmer

Nom: Entrer la désignation de la promotion.

Date de début: Date à partir de laquelle la promotion devient active.

Date de fin: Date après laquelle la promotion est terminée.

Texte ticket: Texte qui est imprimé sur le ticket client (max. 20 caractères).



- Touche étoile



Confirmer



- Touche Code



Commuter vers l'onglet 2.



- Entrer le numéro de la promotion.



Numéro de la nouvelle promotion.



- Touche étoile



Confirmer

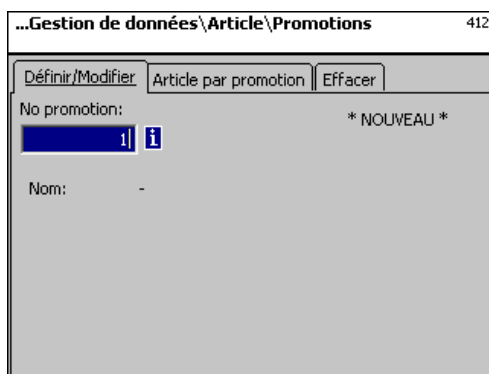

Entrées onglet „Définir/modifier“:

No rayon: Entrer le numéro de rayon du PLU.

Code PLU: Entrer le code PLU.

Nom: Désignation de l'article.

UAN: Code EAN

Affichage lorsque le PLU sélectionné est disponible dans la promotion:

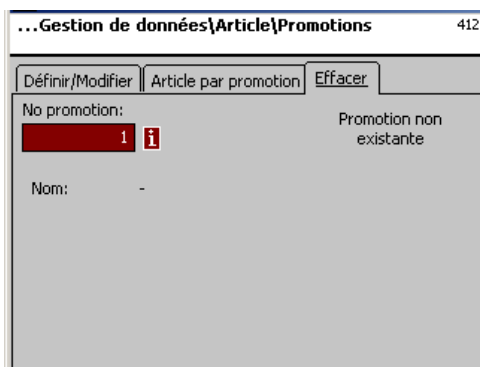

Affichage lorsque le PLU sélectionné n'est pas disponible dans la promotion:

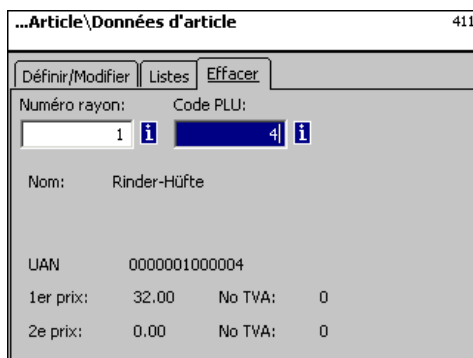

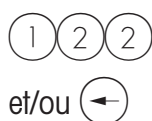

- Entrer le code PLU  Code PLU du nouvel article.
- Touche flèche vers la gauche  Numéro de rayon du nouvel article.



- Touche étoile  Confirmer

Prix 1: Prix promotionnel du prix de vente 1.

Prix 2: Prix promotionnel du prix de vente 2.

Prix d'achat: Prix d'achat modifié de l'article en promotion.

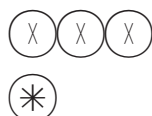

- Prix  Entrer les prix
- Touche étoile  Les entrées sont mémorisées.

 Entrer le code PLU de l'article suivant.

Effacer des promotions - Accès rapide avec 412

Dans cette fenêtre, vous pouvez effacer une promotion.

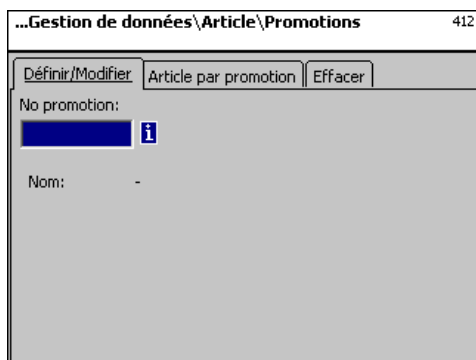

Entrées onglet „Effacer“:

No promotion: Entrer le numéro de la promotion



- Touche étoile



Confirmer

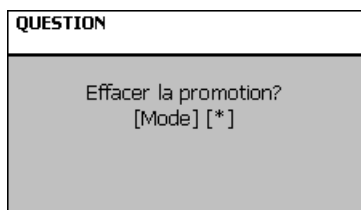

- Touche étoile



Confirmer l'effacement; la promotion entière est effacée.

ou



- Touche Mode



Abandon de l'opération.

Ingrédients (414)**définir/modifier, effacer****Accès rapide avec 414;**

Ici, vous pouvez rajouter des ingrédients aux articles et définir des ingrédients.

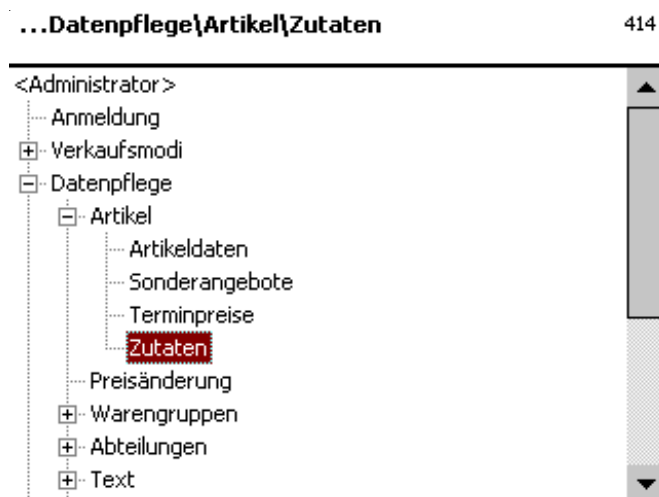

- Touche étoile



Confirmer

Entrées onglet „Définir/modifier“:

No rayon: Entrer le numéro de rayon du PLU.

Code PLU: Entrer le code PLU.

No d'ingrédient: Entrer le numéro des ingrédients.

Nom d'ingrédient: Désignation des ingrédients





- Touche étoile





Confirmer

...Datenpflege\Artikel\Zutaten 414

Anlegen/Ändern Löschchen

Abt. Nr.: 1  PLU Nr.: 1  * NEU *

Name: Hackfleisch-Rind aus eigener Produktion

Zutaten Nr.:  

Zutatenname: -

Entrées onglet „Définir/modifier“:

No rayon: Entrer le numéro de rayon du PLU.

Code PLU: Entrer le code PLU.

No d'ingrédient: Entrer le numéro des ingrédients.  *NOUVEAU* en cas d'ingrédient inconnu.

Nom d'ingrédient: Désignation des ingrédients



• Touche étoile



Confirmer

...Datenpflege\Artikel\Zutaten\Anlegen 414

Abt. Nr.: 1 PLU Nr.: 1 Zutaten Nr.:2

Text

Name:

Zutaten:

...Datenpflege\Artikel\Zutaten\Ändern 414

Abt. Nr.: 1 PLU Nr.: 1 Zutaten Nr.:1

Text

Name: Gewürzmischung

Zutaten: Salz, Wasser, Geschmacksverstärker

Entrées onglet „Texte“:

Nom: Désignation de ces ingrédients.

Ingrédients: Entrer les ingrédients.



• Touche étoile



Confirmer





Les entrées sont mémorisées.



Affecter ou définir les prochains ingrédients.

...Datenpflege\Artikel\Zutaten 414

Anlegen/Ändern Löschen

Abt. Nr.:  PLU Nr.: 

Name: Hackfleisch-Rind aus eigener Produktion

Zutaten Nr.: 

Name: Gewrzmischung

Entrées onglet „Effacer“:

No rayon: Entrer le numéro de rayon du PLU.

Code PLU: Entrer le code PLU.

No d'ingrédient: Entrer le numéro des ingrédients.

Nom d'ingrédient: Désignation des ingrédients



- Touche étoile



Confirmer

FRAGE

Zutaten löschen?
[Mode] [*]

Modification de prix (42):

définir/modifier, article par prix programmé, effacer

Accès rapide avec 42;

Ici vous pouvez réaliser des modifications du prix d'articles.

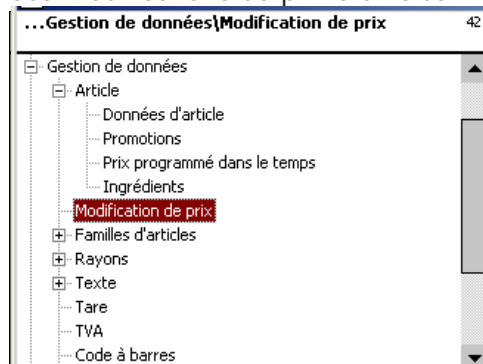

- Touche étoile



Confirmer

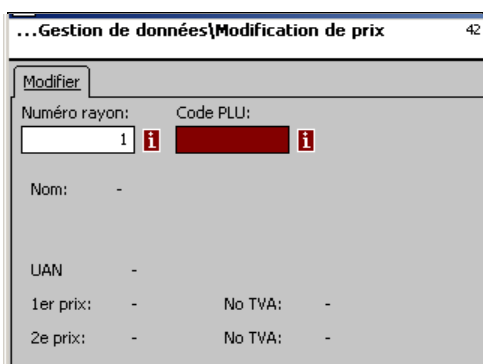

- Entrer le code PLU



Entrer le code PLU de l'article, dont vous souhaitez modifier le prix.

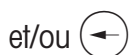

- Touche flèche vers la gauche



Entrer le numéro de rayon lorsque le PLU existe dans un autre rayon.



- Touche étoile



Confirmer les entrées.

Entrées onglet „Données 1“:

Prix 1: Prix de vente 1.

 Entrer le nouveau prix de vente 1 ou 2.

Prix 2: Prix de vente 2.



- Touche étoile

 Confirmer, entrer le numéro du PLU suivant, dont vous souhaitez modifier le prix.

Groupes de familles d'articles (43):

définir/modifier, effacer

Accès rapide avec 431;

Dans les rayons, les familles d'articles peuvent être réunies en groupes de familles d'articles; ce qui permet une analyse en fonction des chiffres d'affaires de plusieurs familles d'articles. Ici vous pouvez définir, modifier ou effacer des groupes de familles d'articles.

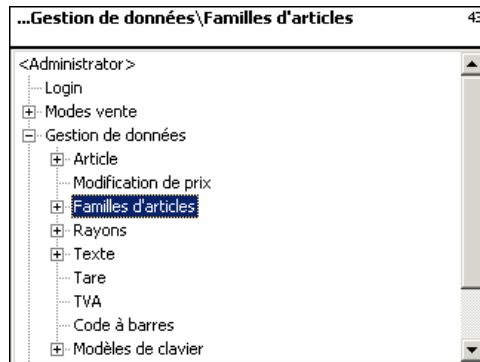

- Toucher étoile  Confirmer

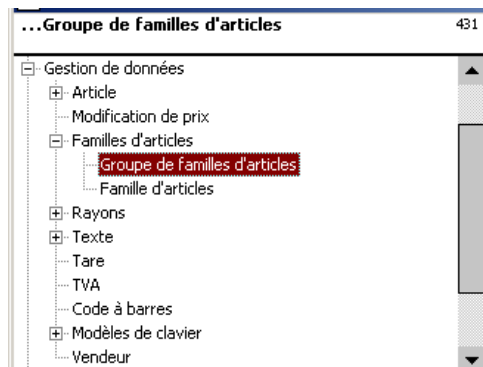

- Flèche vers le bas  Sélectionner la rubrique „Groupes de familles d'articles“.



- Toucher étoile  Confirmer

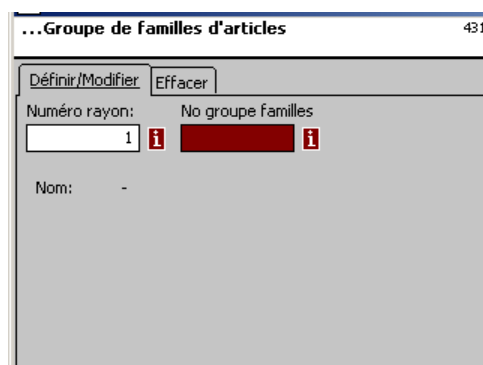

-  Entrer le numéro du nouveau groupe de familles d'articles



- Toucher étoile  Confirmer

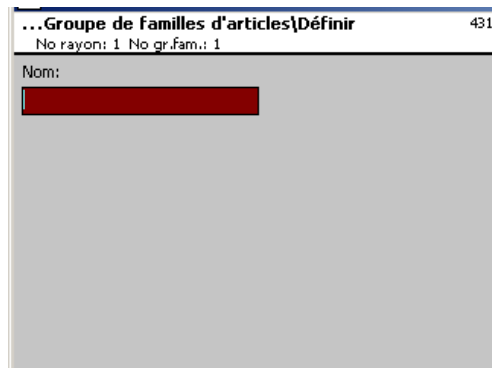

Nom: Entrer la désignation du groupe de familles d'articles.



- Touche étoile



Confirmer, entrer le numéro du prochain groupe de familles d'articles.

Effacer le groupe de familles d'articles - Accès rapide avec 431;

Dans cette fenêtre, vous pouvez effacer le groupe de familles d'articles.

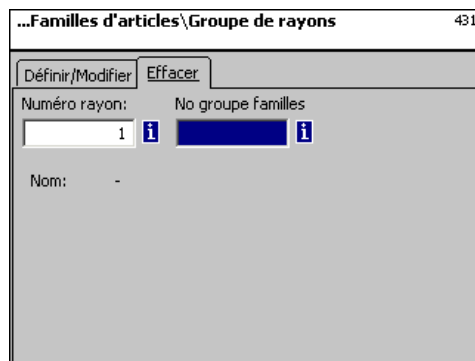

Entrées onglet „Effacer“:

No rayon: Entrer le numéro de rayon du groupe de familles d'articles.

No Grp fam.art.: Entrer le numéro de groupe de familles d'articles.



- Touche étoile



Confirmer

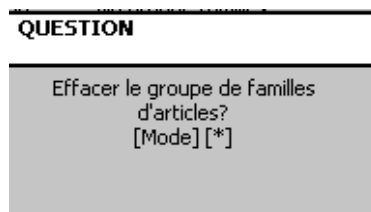

- Touche étoile



Confirmer l'effacement.

Familles d'articles (43):
définir/modifier, effacer

Accès rapide avec 432:

Tous les articles doivent être affectés à des familles d'articles. Ces familles d'articles peuvent alors à leur tour être réunies dans des groupes de familles d'articles.

Ceci permet une analyse en fonction des chiffres d'affaires des articles affectés à la même famille d'articles.

Ici vous pouvez définir, modifier ou effacer des familles d'articles.

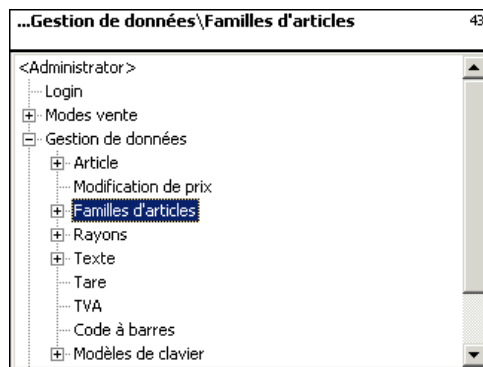

- Touche étoile  Confirmer

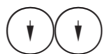
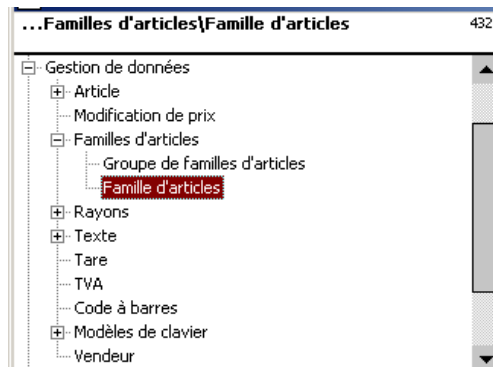

- 2 x Flèche vers le bas  Sélectionner la rubrique „Famille d'articles”.



- Touche étoile  Confirmer

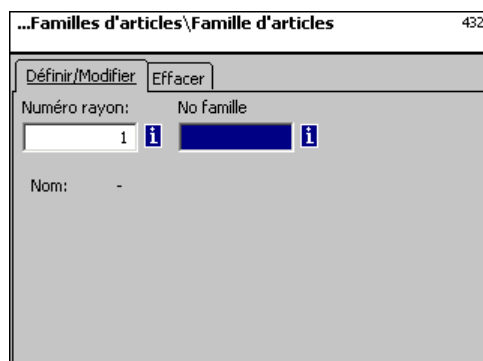

-  Entrer le numéro de la nouvelle famille d'articles.



- Touche étoile  Confirmer

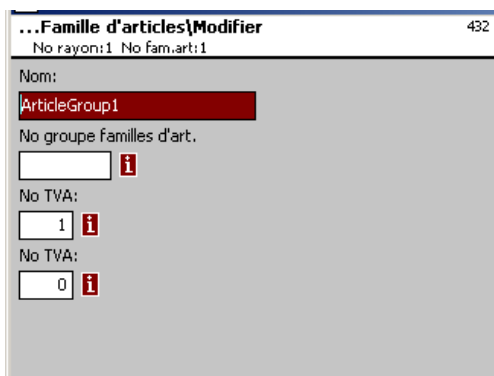

Nom: Entrer la désignation de la famille d'articles

No grp fam.art.: Numéro du groupe de familles d'articles

No TVA: Numéro de la TVA

No TVA: Numéro de la TVA



- Touche étoile



Confirmer les entrées, entrer le numéro de la prochaine famille d'articles que vous souhaitez définir.

Effacer la famille d'articles - Accès rapide avec 432;

Dans cette fenêtre, vous pouvez effacer la famille d'articles.

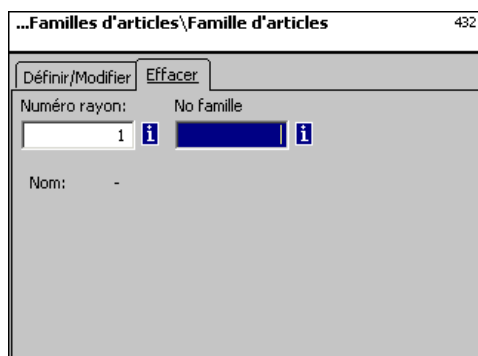

Entrées onglet „Effacer“:

No rayon: Entrer le numéro de rayon de la famille d'articles.

No fam. art.: Entrer le numéro de la famille d'articles.



- Touche étoile



Confirmer

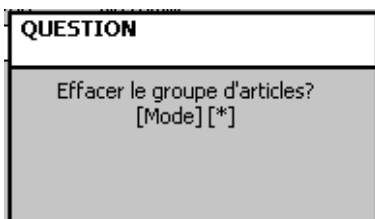

- Touche étoile



Confirmer l'effacement.

Groupes de rayons (441):

définir/modifier, effacer

Accès rapide avec 441;

Ici peuvent être définis des groupes de rayons auxquels des rayons d'appareils peuvent être affectés. Ceci permet la réunion en fonction des chiffres d'affaires de différents rayons à des fins d'analyse.

Ici vous pouvez définir, modifier ou effacer des groupes de rayons.

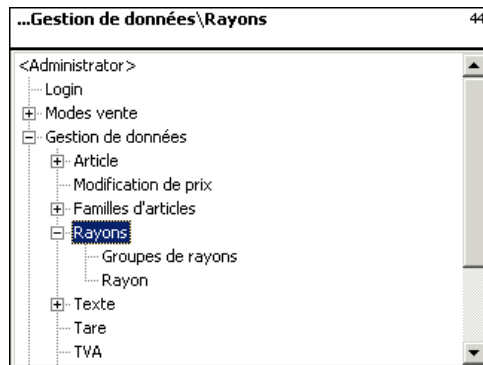

- Touche étoile  Confirmer

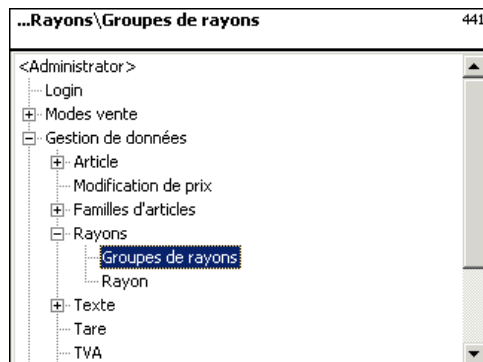

- Flèche vers le bas  Sélectionner la rubrique „Groupes de rayons“.



- Touche étoile  Confirmer

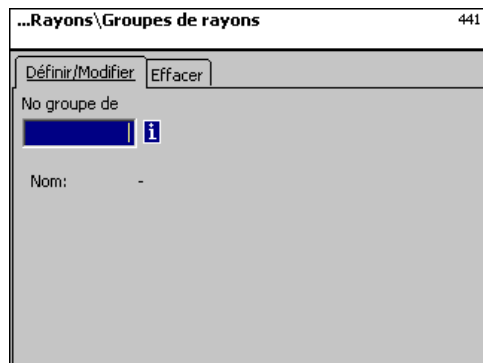

-  Entrer le numéro du nouveau groupe de rayons



- Touche étoile  Confirmer

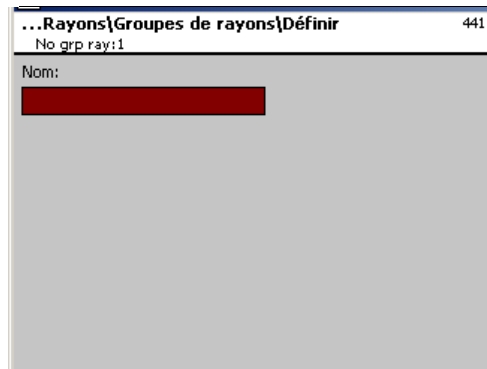

Nom: Entrer la désignation du groupe de rayons



- Touche étoile



Confirmer, entrer le numéro du prochain groupe de rayons.

Effacer un groupe de rayons - Accès rapide avec 441:

Dans cette fenêtre, vous pouvez effacer le groupe de rayons.

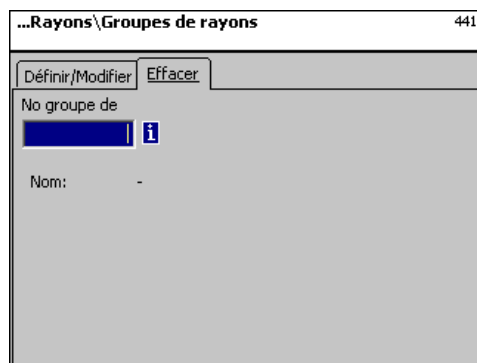

Entrées onglet „Effacer“:

No rayon: Entrer le numéro du groupe de rayons.



- Touche étoile



Confirmer

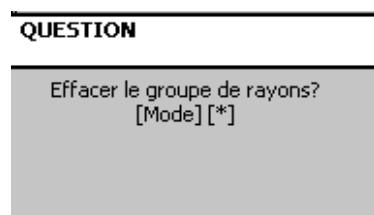

- Touche étoile



Confirmer l'effacement.

Rayon (442):

définir/modifier, effacer

Accès rapide avec 442:

Des rayons doivent être affectés à tous les articles afin qu'ils puissent être envoyés aux balances/caisses de réseau avec les mêmes numéros de rayon.
De plus, le rayon définit quel EAN doit être imprimé sur le ticket de total.
Ici vous pouvez définir, modifier ou effacer des rayons.

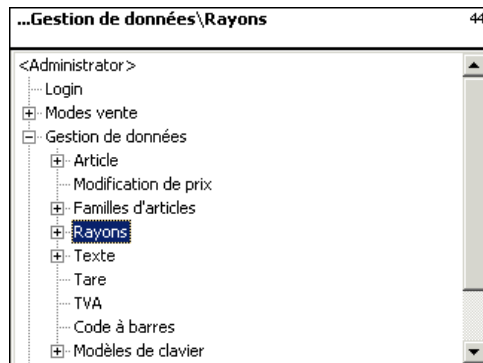

- Touche étoile  Confirmer

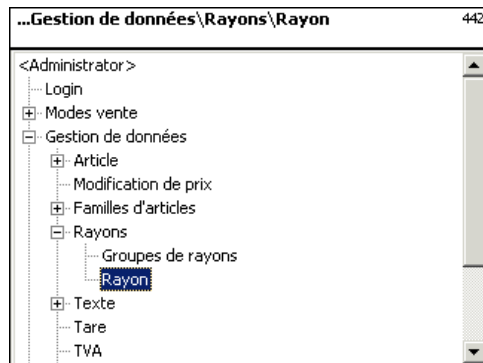

- 2 x Flèche vers le bas  Sélectionner la rubrique „Rayons”.
- Touche étoile



-  Confirmer

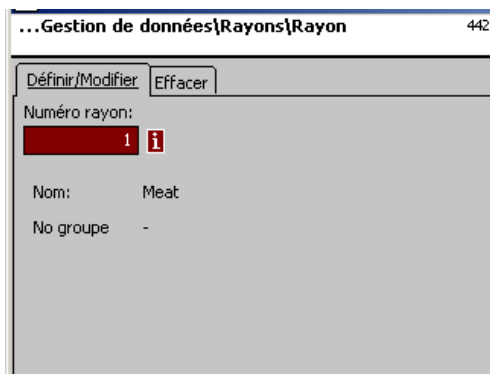

-  Entrer le numéro du nouveau rayon.



- Touche étoile  Confirmer

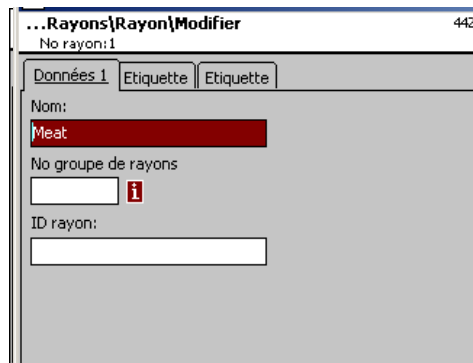

Nom: Entrer la désignation du rayon

No grp rayons: Numéro du groupe de rayons

ID rayon: Identification du rayon pour le chiffage dans le code à barres



• Touche étoile



Confirmer les entrées, entrer le numéro du prochain rayon que vous souhaitez définir.

Entrées onglets „Etiquette 1” et „Etiquette 2”:

Indications pour l'étiquette spécifique au rayon.

Information relative aux différents points, voir **Définir article, point de menu 411**.

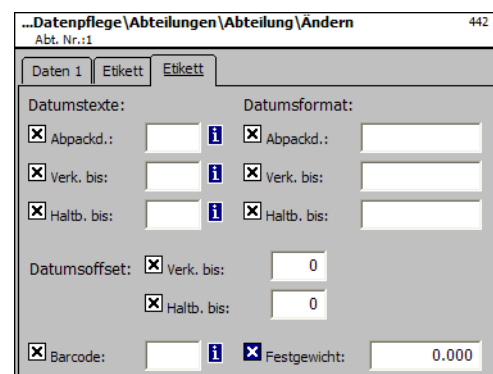
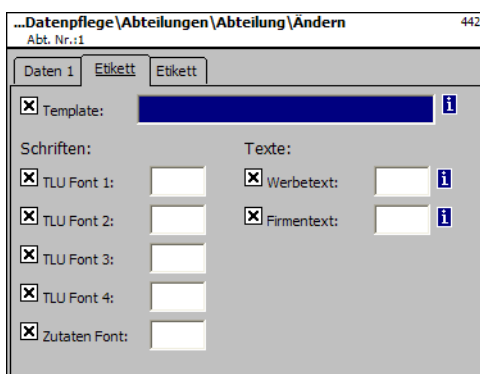

Effacer un rayon - Accès rapide avec 442:

Dans cette fenêtre, vous pouvez effacer le rayon.

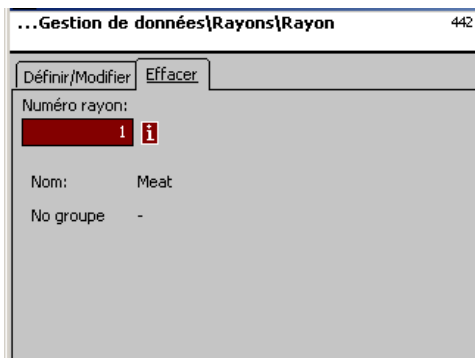

Entrées onglet „Effacer“:

No rayon: Entrer le numéro de rayon.



- Touche étoile



Confirmer

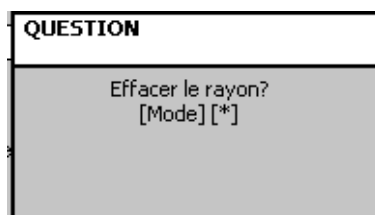

- Touche étoile



Confirmer l'effacement.

Texte publicitaire (452):

définir/modifier, effacer

Accès rapide avec 452:

Ici sont définis des textes publicitaires qui sont imprimés sur l'étiquette.

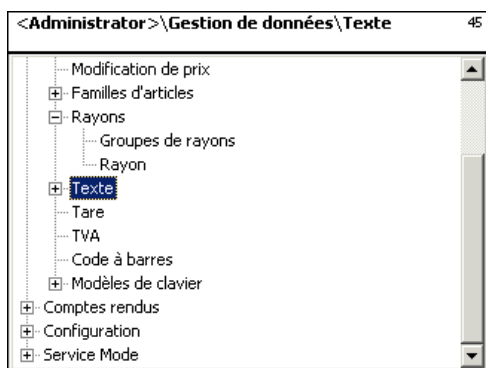

- Touche étoile  Confirmer

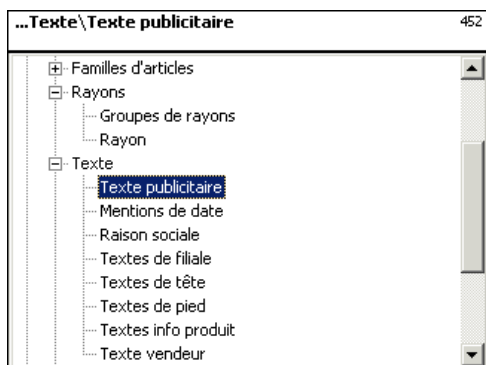

- Flèche vers le bas  Sélectionner la rubrique „Texte publicitaire“.



- Touche étoile  Confirmer

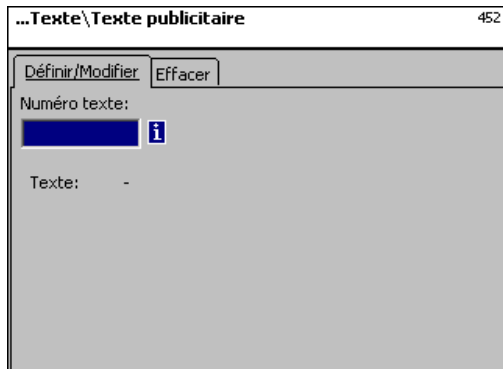

-  Entrer le numéro du nouveau texte publicitaire.



- Touche étoile  Confirmer



Texte: Texte publicitaire qui sera imprimé.



- Touche étoile



Confirmer, entrer le numéro du prochain texte publicitaire.

Effacer un texte publicitaire - Accès rapide avec 452

Dans cette fenêtre, vous pouvez effacer le texte publicitaire.

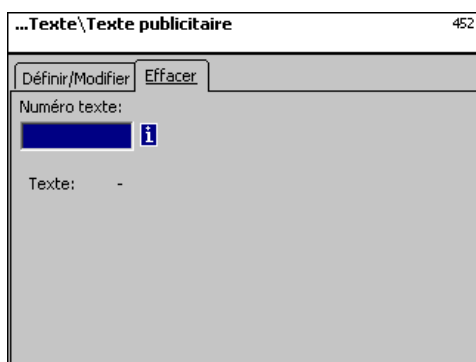

Entrées onglet „Effacer“:

No texte: Entrer le numéro du texte publicitaire.



- Touche étoile



Confirmer

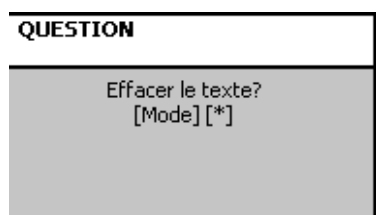

- Touche étoile



Confirmer l'effacement.

Texte - Mentions de date (453):

définir/modifier, effacer

Accès rapide avec 453;

Différentes mentions de date peuvent être imprimées sur l'étiquette, pour indiquer plus en détail la date limite de vente, la date limite de consommation ou la date d'emballage.

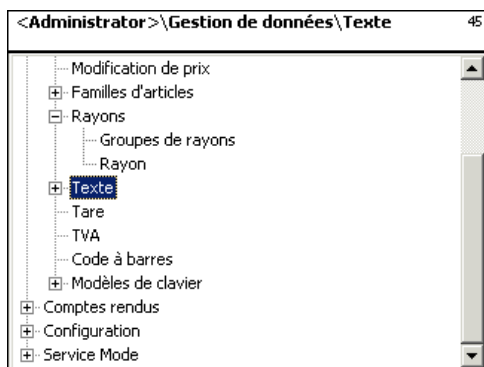

- Touche étoile  Confirmer

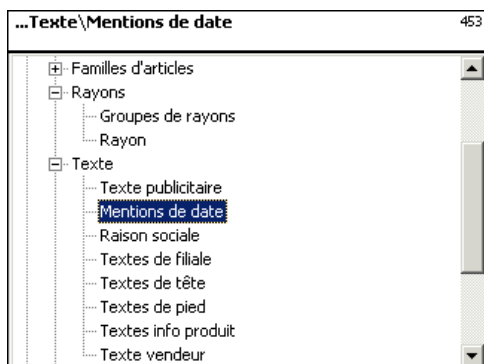

- Flèche vers le bas  Sélectionner la rubrique „Mentions de date“.



- Touche étoile  Confirmer

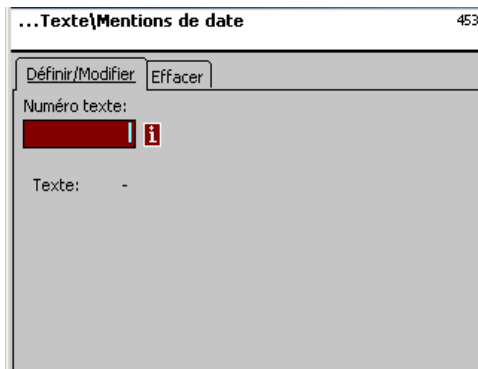

-  Entrer le numéro de la nouvelle mention de date.



- Touche étoile  Confirmer

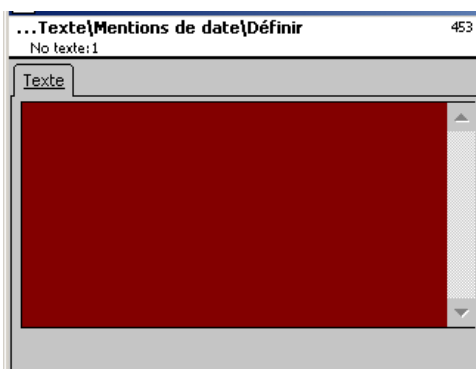

Texte: Mention de date qui sera imprimée.



- Touche étoile



Confirmer, entrer le numéro de la prochaine mention de date.

Effacer une mention de date - Accès rapide avec 453;

Dans cette fenêtre, vous pouvez effacer la mention de date.

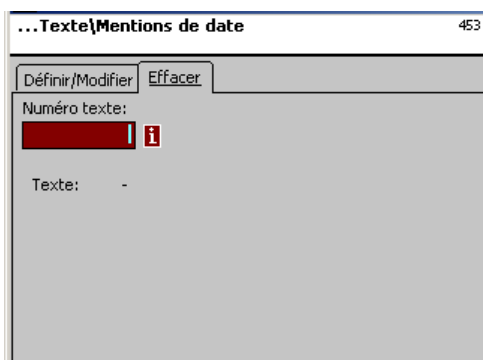

Entrées onglet „Effacer“:

No texte: Entrer le numéro de la mention de date.



- Touche étoile



Confirmer

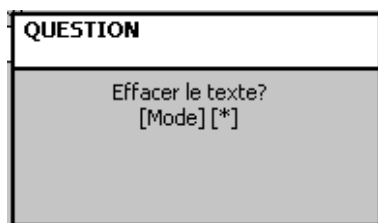

- Touche étoile



Confirmer l'effacement.

Texte - Raison sociale (454):

définir/modifier, effacer

Accès rapide avec 454;

Différentes raisons sociales peuvent être imprimées sur une étiquette.

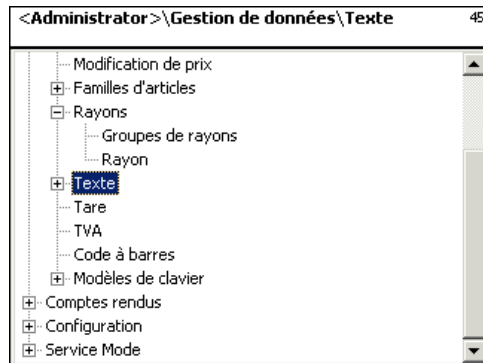

- Touche étoile  Confirmer

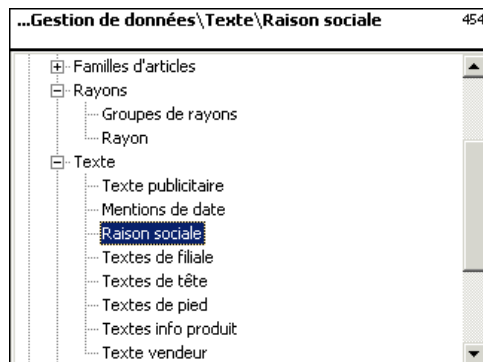

- Flèche vers le bas  Sélection „Raison sociale“.



- Touche étoile  Confirmer



-  Entrer le numéro de la nouvelle raison sociale.



- Touche étoile  Confirmer



Texte: Raison sociale qui sera imprimée



- Touche étoile



Confirmer, entrer le numéro de la prochaine raison sociale.

Effacer une raison sociale - Accès rapide avec 454:

Dans cette fenêtre, vous pouvez effacer la raison sociale.

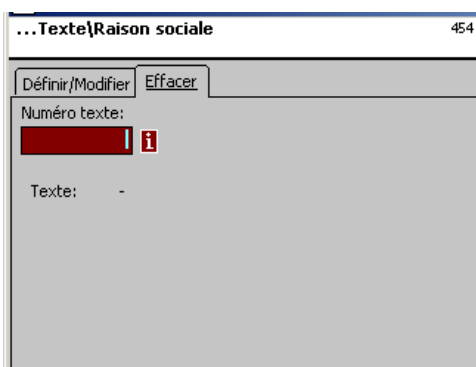

Entrées onglet „Effacer“:

No texte: Entrer le numéro de la raison sociale.



- Touche étoile



Confirmer

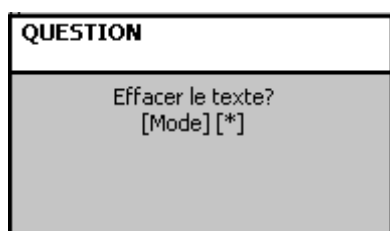

- Touche étoile



Confirmer l'effacement.

Texte - textes de filiale (457):

définir/modifier, effacer

Accès rapide avec 457:

Il est possible de définir une désignation de filiale qui peut ensuite apparaître en plus sur l'en-tête de chaque ticket des appareils. En outre, le texte de filiale est imprimé sur chaque ticket de chiffre d'affaires.

Condition requise: Le texte de filiale est sélectionné dans la configuration de l'impression 852.

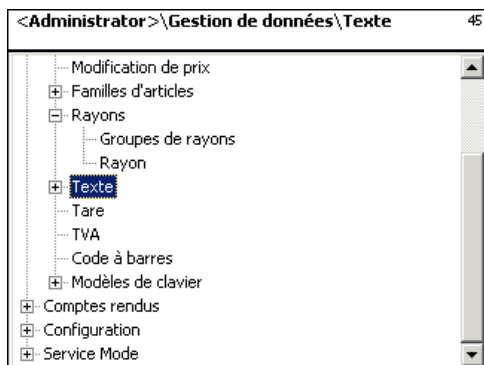

- Touche étoile  Confirmer

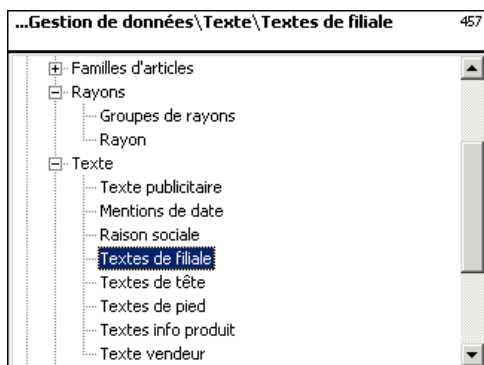

- Flèche vers le bas  Sélectionner le texte de filiale.



- Touche étoile  Confirmer

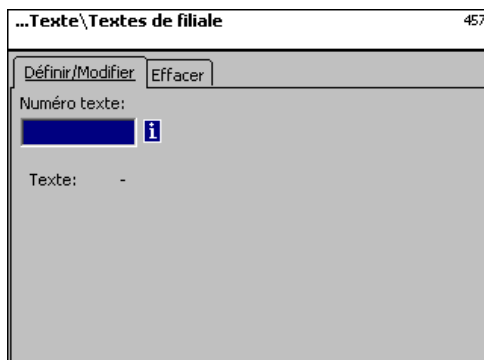

- Entrer le numéro du nouveau texte de filiale.



- Touche étoile  Confirmer



Texte: Texte de filiale qui sera imprimé.



- Touche étoile



Confirmer, entrer le numéro du prochain texte de filiale.

Effacer un texte de filiale - Accès rapide avec 457;

Dans cette fenêtre, vous pouvez effacer le texte de filiale.

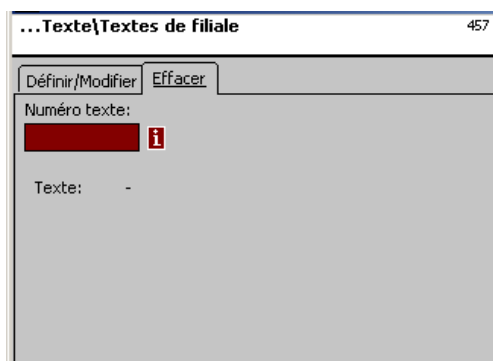

Entrées onglet „Effacer“:

No texte: Entrer le numéro du texte de filiale.



- Touche étoile



Confirmer

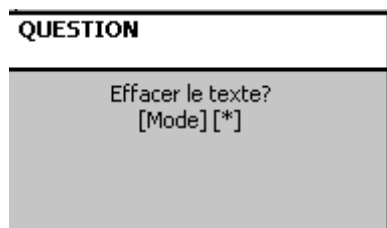

- Touche étoile



Confirmer l'effacement.

Texte - En-tête (458):
définir/modifier, effacer

Accès rapide avec 458;

L'en-tête de ticket apparaît en haut en premier sur le ticket de total. Pour les balances LS (UC3-GT), ce texte est sans signification.

Ici vous pouvez définir, modifier ou effacer des en-têtes de ticket.

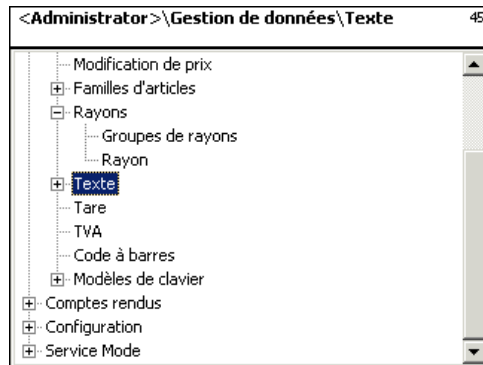

- Toucher étoile  Confirmer

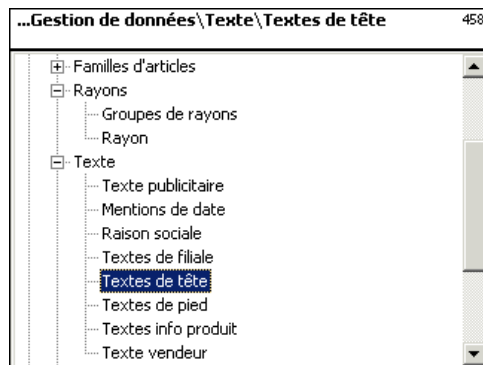

- Flèche vers le bas  Sélectionner les en-têtes.



- Toucher étoile  Confirmer

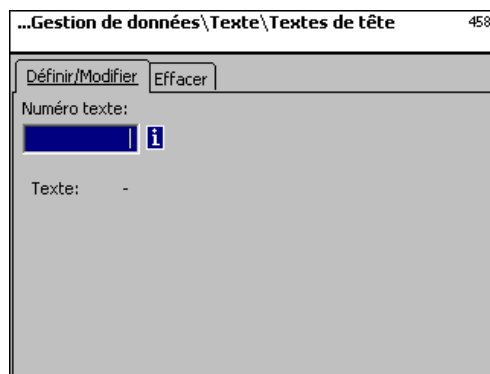

-  Entrer le numéro de l'en-tête.



- Toucher étoile  Confirmer

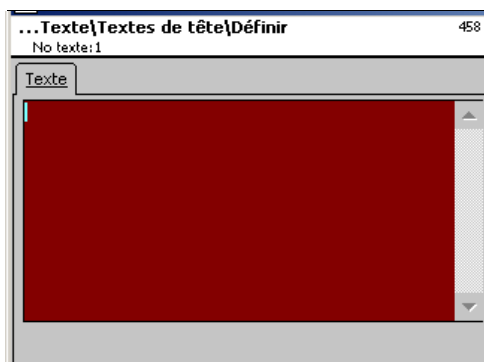

Texte: Entrer l'en-tête qui sera imprimé sur le ticket.



- Touche étoile



Confirmer, entrer le numéro du prochain en-tête.

Effacer un en-tête - Accès rapide avec 458:

Dans cette fenêtre, vous pouvez effacer un en-tête.

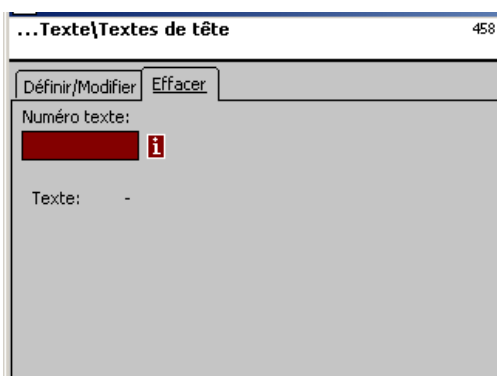

Entrées onglet „Effacer“:

No texte: Entrer le numéro de l'en-tête.



- Touche étoile



Confirmer

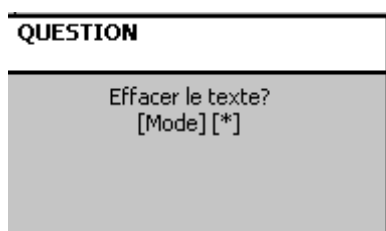

- Touche étoile



Confirmer l'effacement.

Texte - Texte de pied (459):

définir/modifier, effacer

Accès rapide avec 459:

Le texte de pied de ticket apparaît en bas en dernier sur le ticket de total. Pour les balances LS (UC3-GT), ce texte est sans signification. Ici, vous pouvez définir, modifier ou effacer des textes de pied de ticket.

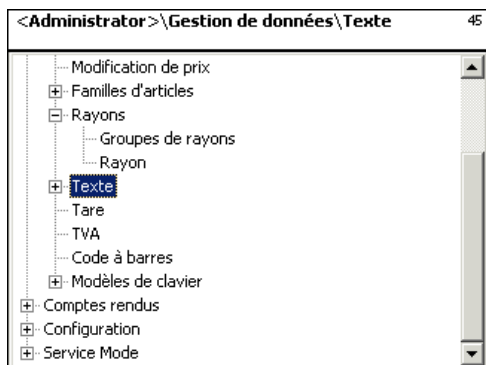

- Touche étoile  Confirmer

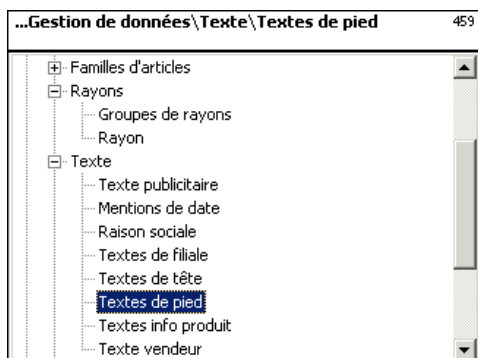

- Flèche vers le bas  Sélectionner les textes de pied.



- Touche étoile  Confirmer

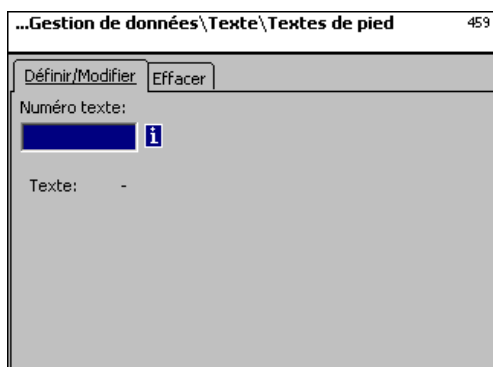

-  Entrer le numéro du nouveau texte de pied.



- Touche étoile  Confirmer

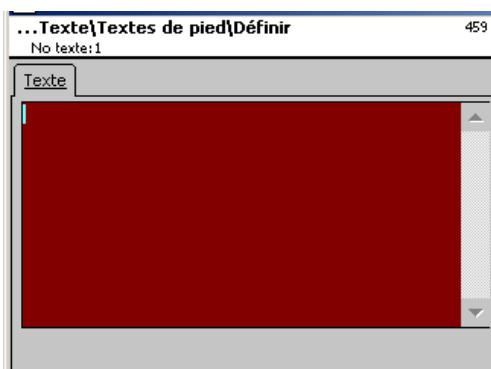

Texte: Entrer le texte de pied qui sera imprimé sur le ticket.



- Touche étoile



Confirmer, entrer le numéro du prochain texte de pied.

Effacer un texte de pied - Accès rapide avec 459;

Dans cette fenêtre, vous pouvez effacer le texte de pied.

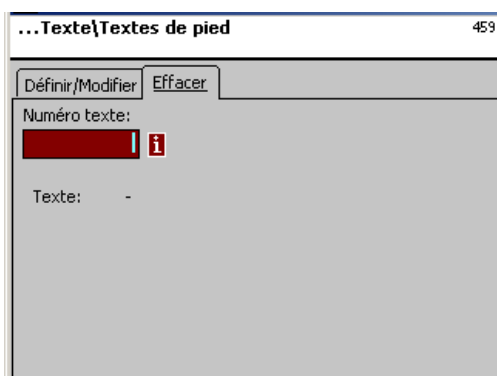

Entrées onglet „Effacer“:

No texte: Entrer le numéro du texte de pied.



- Touche étoile



Confirmer

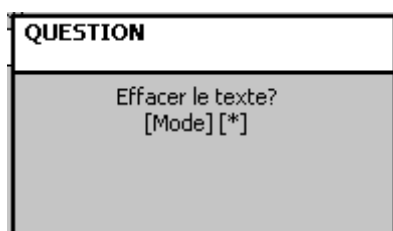

- Touche étoile



Confirmer l'effacement.

Texte - Texte info produit (45+1):

définir/modifier, effacer

Accès rapide avec 45+1;

Les textes info produit sont des informations relatives à des articles individuels ou des groupes d'articles et servent d'informations supplémentaires pour le vendeur (affichage) et le client (impression sur le ticket). L'affectation d'un texte info produit à un article s'effectue dans la gestion de données **(511; onglet 2)**.

Ici, vous pouvez définir, modifier ou effacer des textes info produit.

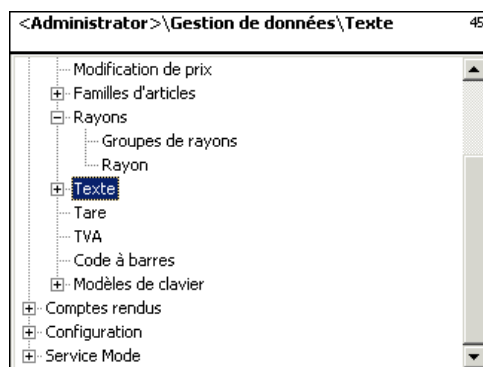

- Touche étoile Confirmer

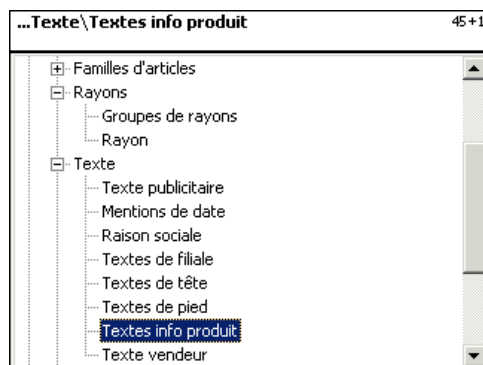

- Flèche vers le bas Sélectionner le texte info produit.



- Touche étoile Confirmer

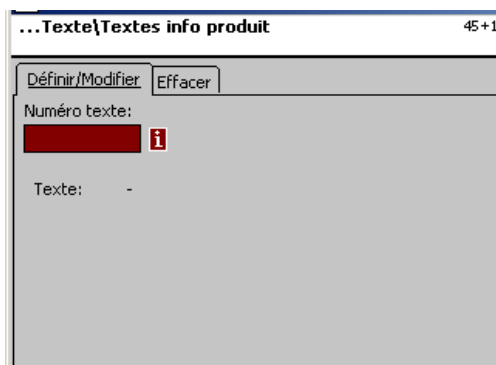

- Entrer le numéro du nouveau texte info produit.



- Touche étoile Confirmer

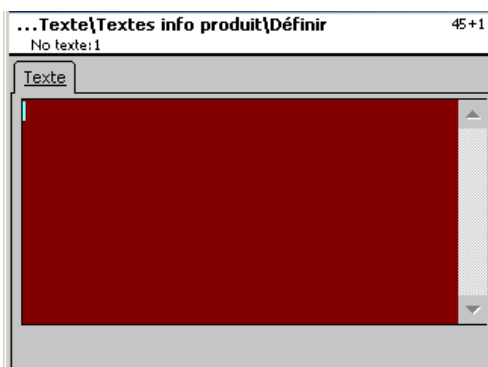

Texte: Entrer le texte info produit qui sera affiché ou imprimé sur le ticket.



- Touche étoile



Confirmer, entrer le numéro du prochain texte info produit.

Effacer un texte info produit - Accès rapide avec 45+1:

Dans cette fenêtre, vous pouvez effacer le texte info produit.

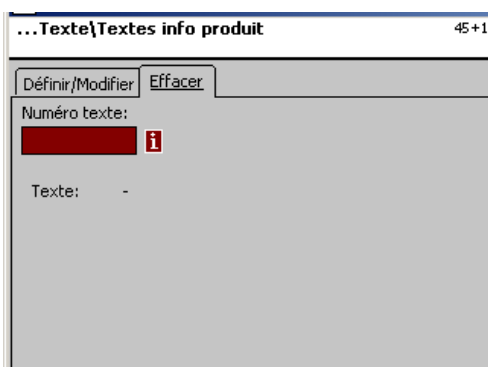

Entrées onglet „Effacer“:

No texte: Entrer le numéro du texte info produit.



- Touche étoile



Confirmer

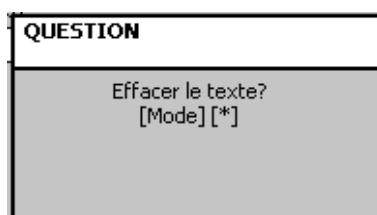

- Touche étoile



Confirmer l'effacement.

Texte - Texte vendeur (45+2):

définir/modifier, effacer

Accès rapide avec 45+2;

Il est possible de définir un texte vendeur qui sera ensuite imprimé sur chaque ticket.

En outre, le texte vendeur apparaît dans l'analyse des ventes.

Condition requise: Dans la configuration de la vente des appareils (**651 ticket 1**), le texte vendeur est activé.

Ici, vous pouvez définir, modifier ou effacer des textes vendeurs.

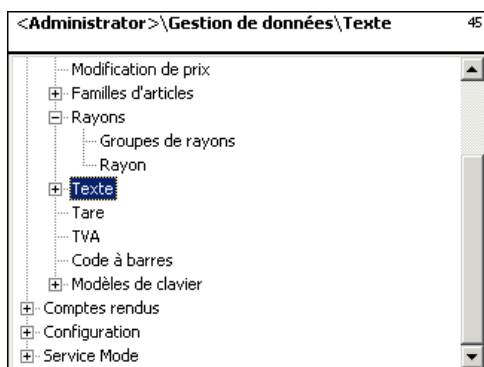

- Touche étoile  Confirmer

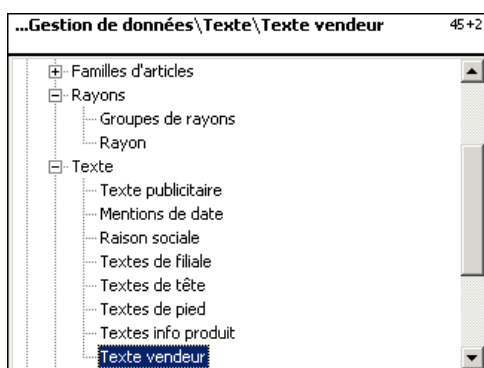

- Flèche vers le bas  Sélectionner le texte de vendeur.



- Touche étoile  Confirmer

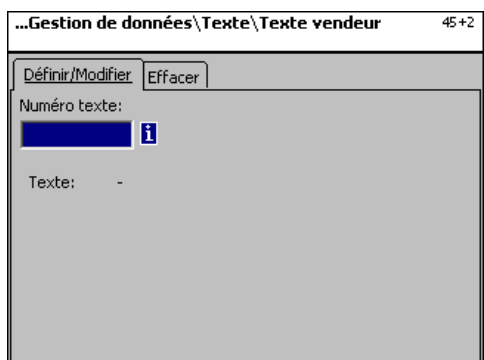

-  Entrer le numéro du nouveau texte de vendeur.



- Touche étoile  Confirmer



Texte: Entrer le texte de vendeur qui sera affiché ou imprimé sur le ticket.



- Touche étoile



Confirmer, entrer le numéro du prochain texte de vendeur.

Effacer un texte de vendeur - Accès rapide avec 45+2

Dans cette fenêtre, vous pouvez effacer un texte de vendeur.

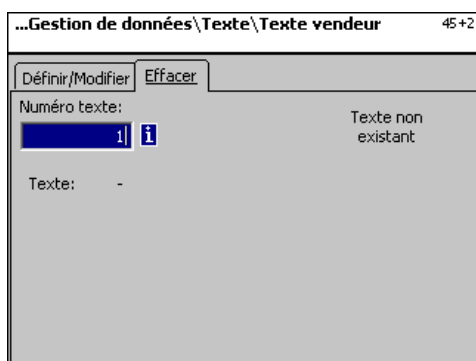

Entrées onglet „Effacer“:

No texte: Entrer le numéro du texte de vendeur.



- Touche étoile



Confirmer

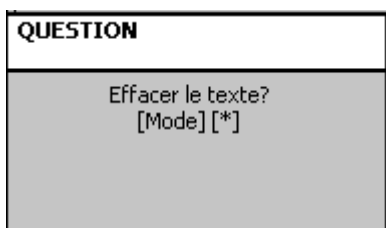

- Touche étoile



Confirmer l'effacement.

Tare (47):**définir/modifier, effacer****Accès rapide avec 47;**

Les poids au poids peuvent être affectés à des valeurs de tare. Ces valeurs de tare sont mémorisées avec un numéro de tare dans une table de tares. Via le numéro de tare, la valeur de poids de tare est ultérieurement affectée au numéro de tare **(511)**.

Tenir compte de la précision d'affichage: Pour la valeur de poids de la tare, il faut tenir compte de la précision d'affichage de la balance raccordée, p. ex. une balance avec des échelons d'affichage de 2 grammes. Si la balance ne peut pas afficher la valeur de poids de tare entrée, la balance arrondit à la prochaine valeur de poids appropriée.

Ici, vous pouvez définir, modifier ou effacer des valeurs de tare.

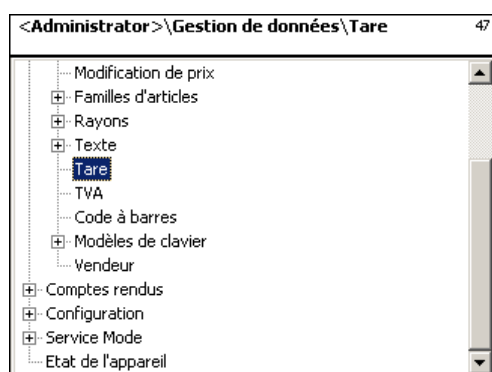

- Touche étoile  Confirmer

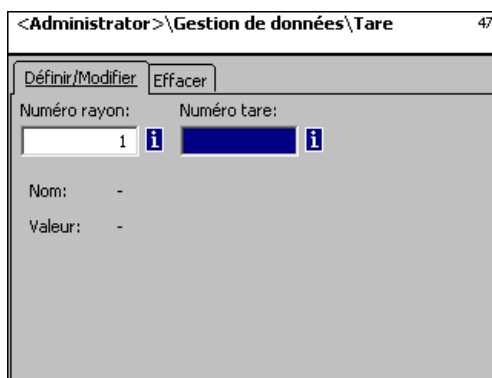

- Entrer le numéro de la tare.  Entrer le numéro de la valeur de tare.

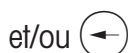

- Touche flèche vers la gauche  Entrer le numéro de rayon, si la tare doit être valable pour un autre rayon.



- Touche étoile  Confirmer les entrées.

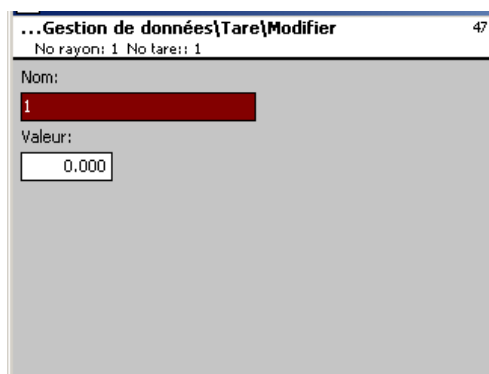

Nom: Désignation de la valeur de tare p. ex. „Papier, lourd“

Valeur: Entrer la valeur de poids en grammes (tenir compte de la précision d'affichage de la balance)

Type: Poids ou indication en % (du poids brut)



- Touche étoile



Confirmer les entrées, entrer le numéro de la prochaine valeur de poids.

Effacer une tare - Accès rapide avec 47:

Dans cette fenêtre, vous pouvez effacer des valeurs de tare.

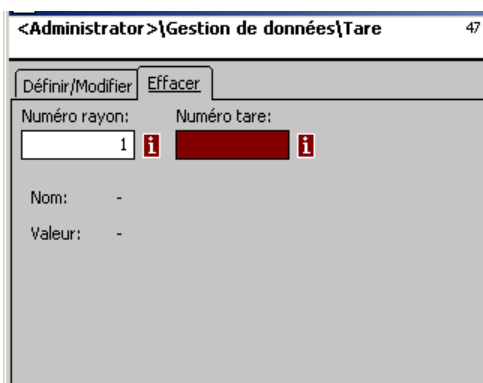

Entrées onglet „Effacer“:

No rayon: Entrer le numéro du rayon.

No rayon: Entrer le numéro de la tare.



- Touche étoile



Confirmer

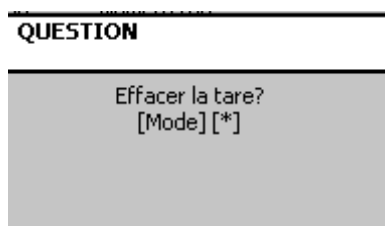

- Touche étoile



Confirmer l'effacement.

TVA (48):

définir/modifier, effacer

Accès rapide avec 48;

Ici peuvent être définis les différents taux de TVA nécessaires dont les valeurs peuvent alors être associés avec les articles via le numéro de TVA afin que lors de l'utilisation des articles, la part de TVA correspondante soit mentionnée **(511; Données 2)**.

Ici, vous pouvez définir, modifier ou effacer des taux de TVA.

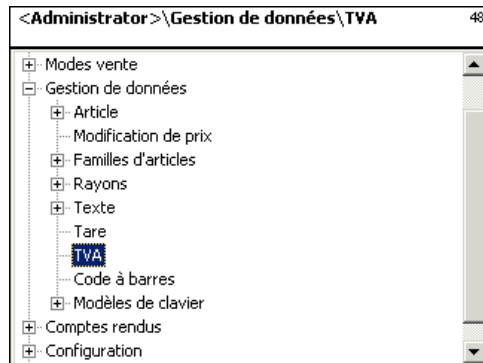

- Touche étoile



Confirmer

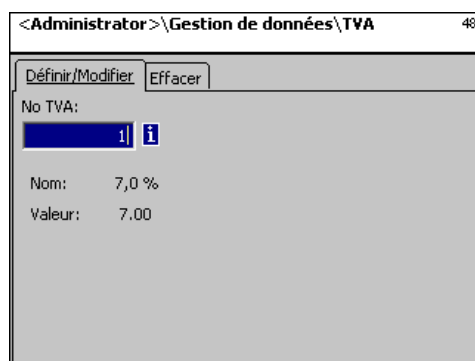

- Entrer le numéro de TVA.



Entrer le numéro du taux de TVA.



- Touche étoile



Confirmer les entrées.

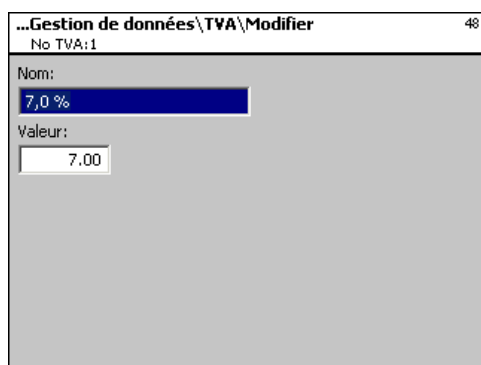

Nom: Entrer la désignation du taux de TVA.

Valeur: Entrer la valeur en pourcentage du taux de TVA.



- Touche étoile



Confirmer les entrées, entrer le numéro du prochain taux de TVA.

Effacer une TVA - Accès rapide avec 48:

Dans cette fenêtre, vous pouvez effacer les taux de TVA.

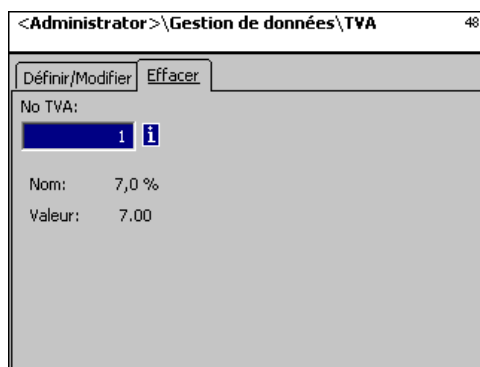

Entrées onglet „Effacer“:

No TVA: Entrer le numéro de TVA.



- Touche étoile



Confirmer

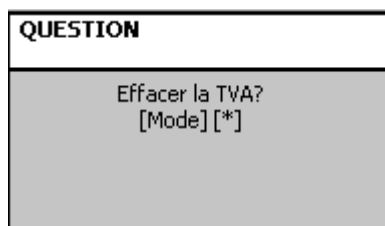

- Touche étoile



Confirmer l'effacement.

Code à barres (49):

définir, modifier, effacer

Accès rapide avec 49;

Cette fonction sert à créer une liste de codes à barres. L'apparence d'un code à barres est définie ici. Chaque code est mémorisé avec un numéro. Avec ce numéro, le code à barres est affecté à des rayons, des appareils ou aussi p. ex. à des définitions d'étiquettes. Les codes à barres peuvent être imprimés sur les tickets de total ou sur des étiquettes pour la scannérisation de l'article en question.

Ici vous pouvez définir, modifier ou effacer des codes à barres.

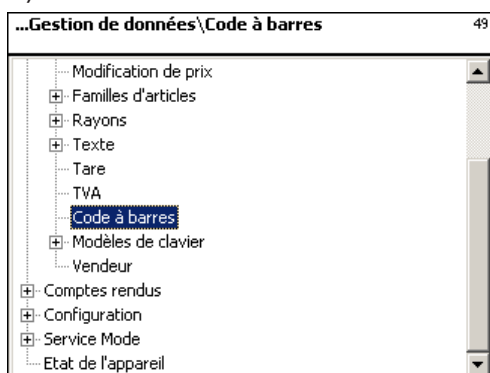

- Touche étoile



Confirmer

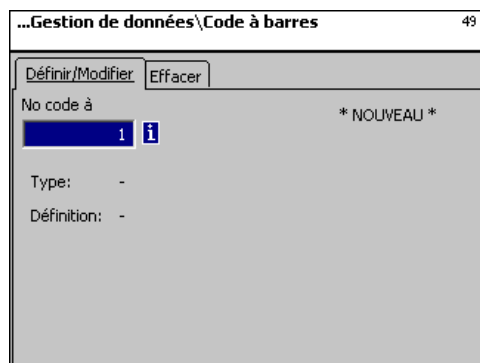

- Entrer le numéro du code à barres.



Entrer le numéro du code à barres.



- Touche étoile



Confirmer les entrées.

...Datenpflege\Barcode\Ändern 49

Barcode Nr.:1

Daten 1

Typ: EAN13

Definition: 24NNMNCBBBB

Legende EAN-Kennung (je Kennung nur ein Block):

C = Prüfziffer [1] Pos. 7/8	A = Artikelnummer
W = Warengruppen-Nr.	B = Betrag
D = Datum	N = Bon-Nr.
P = PLU-Nr.	U = Abteilungscode
F = Abteilung-Nr.	G = Geräte-Nr.
E = Kalendertag	
Q (R/S/T) = Gewicht/Menge (3/2/1 Dezimalstellen)	

Type: Choix entre EAN8 et EAN13.

Typ:

EAN13

EAN8

EAN13

Identif.	Signification	Positions	Position EAN-13	Remarque
0...9	Chiffres	12	1 - 12	
A	Article	12	1 - 12	Pour impr. étiquette
	Rayon	4	1 - 6	Pour impr. ticket
B	Prix à payer	8	8 - 12	
C	Total de contrôle	1	7+ 8, 13	Obligatoire pour dernière position
D	Date	6		Non supportée
E	Jour du calendrier	3	1 - 12	
N	Numéro de ticket	5	1 - 6	
P	PLU	6	1 - 6	
Q	Quantité		8 - 12	PLU à la pièce
	Poids cellule	5	8 - 12	PLU au poids
R	Poids avec 3 décimales	5	8 - 12	PLU au poids
S	Poids avec 2 décimales	5	8 - 12	PLU au poids
T	Poids avec 1 décimale	5	8 - 12	PLU au poids
W	Famille d'article	4	1 - 6	
U	ID rayon	12	1 - 12	

Remarques:

Chaque identification n'est autorisée que attachée sous forme de bloc, le bloc ne doit exister que une seule fois. Exception: les chiffres peuvent se situer partout, également plusieurs blocs.

EAN-13: Le total de contrôle doit se situer à la pos. 13, peut en plus aussi se situer à la pos. 7 ou 8.

EAN-8: Le total de contrôle doit se situer à la position 8 (et seulement là)

PLU est notre code PLU interne, l'article est le SAN (Standard Artikel Number, partiellement univoque dans le monde entier)

Prix à payer et poids toujours imprimés sans virgule, prix à payer avec décimales, poids en gramme

Q est imprimé dans le format livré par la cellule. R,S,T sont reformatés sur des décimales fixes

L'identification T peut avoir différentes significations.



• Touche étoile



Confirmer les entrées, entrer le numéro du prochain code à barres que vous souhaitez définir.

Effacer des codes à barres - Accès rapide avec 49:

Dans cette fenêtre, vous pouvez effacer des codes à barres.

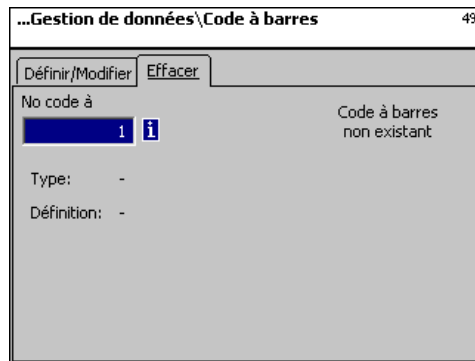

Entrées onglet „Effacer“:

No code à barres: Entrer le numéro du code à barres.



- Touche étoile



Confirmer

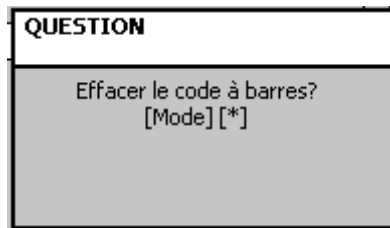

- Touche étoile



Confirmer l'effacement.

Modèles de clavier (Standard) (4+11):

définir/modifier, effacer

Accès rapide avec 4+11;

Dans cette fenêtre, vous pouvez définir différentes affectations de clavier pour les différents claviers.

Ici, vous pouvez définir, modifier ou effacer les affectations de clavier.

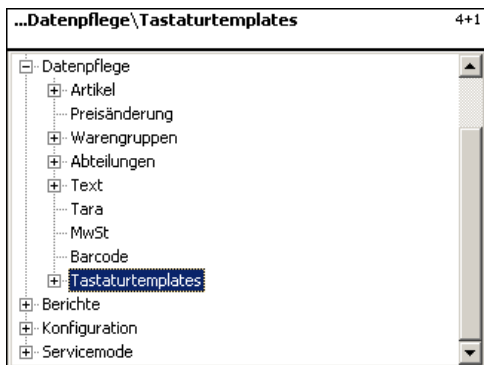

- Flèche vers le bas



- Sélectionner „Standard“.



- Touche étoile

- Confirmer



- Entrer le numéro du clavier



- Entrer le numéro du modèle de clavier.



- Entrer le type de clavier

- Entrer le type de clavier



- Touche étoile



- Confirmer les entrées

Types de clavier :

Clavier 79 touches

Clavier 99 touches

Clavier 100 touches

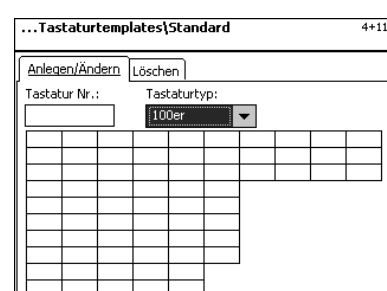
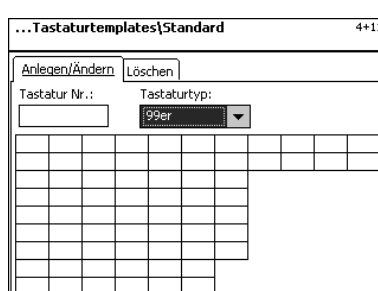
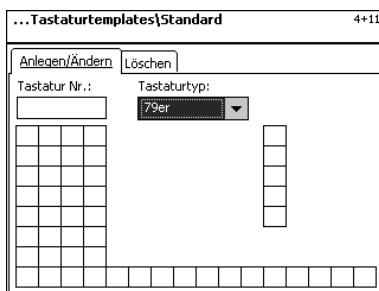

Clavier 144 touches

Clavier 180 touches

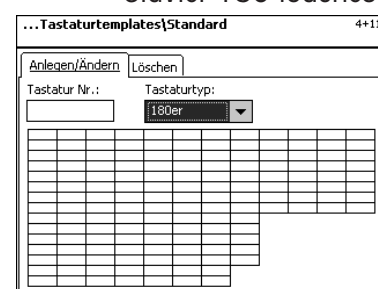
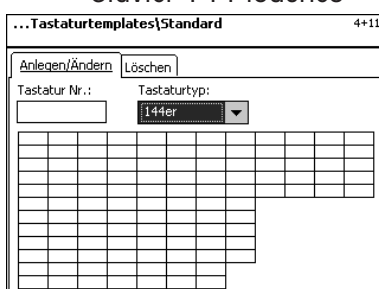

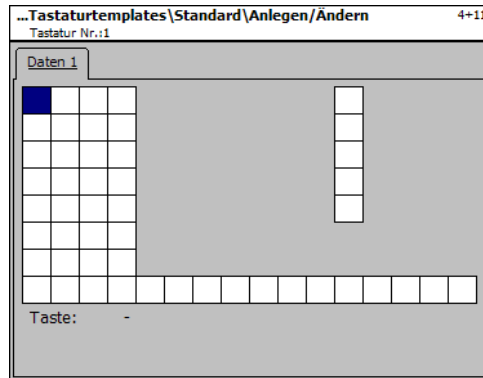

Avec les touches flèche, vous pouvez sélectionner la touche voulue.



- Touche étoile



Confirmer la sélection de la touche.

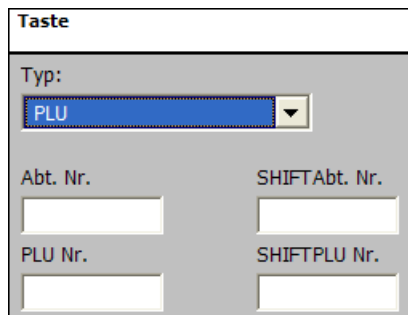

- Touche flèche vers la droite



- Touche étoile



Le menu bascule vers le bas, confirmer la sélection de la touche. Réaliser d'autres entrées et confirmer.

Touche sélectionnable: Type de touche

Touche PLU:	Affecter le PLU à une touche fixe
Touche 2e prix:	Entrée libre du prix unitaire
Touche poids:	Entrée libre du poids
Touche tare présélec.:	Touche de tare fixe
Touche famille:	Touche de famille d'articles
Touche rayon:	Touche fixe rayon
Touche UAN:	Touche code EAN
Touche vendeur:	Touche fixe vendeur
Touche Shift:	Double affectation de touches PLU
Touche Inventaire:	Inventaire temporaire
Touche Etiquettes:	Sélection de la composition d'étiquette
Touche Date:	Sélection des différentes dates



- No rayon:** Numéro du rayon
- No rayon shift:** Double affectation de la touche rayon (touche shift puis touche rayon)
- Code PLU:** Code PLU
- Code PLU shift:** Double affectation d'une touche PLU (touche shift puis touche PLU)

Effacer un clavier - Accès rapide avec 4+11;

Dans cette fenêtre, vous pouvez définir, modifier ou effacer une configuration de clavier.

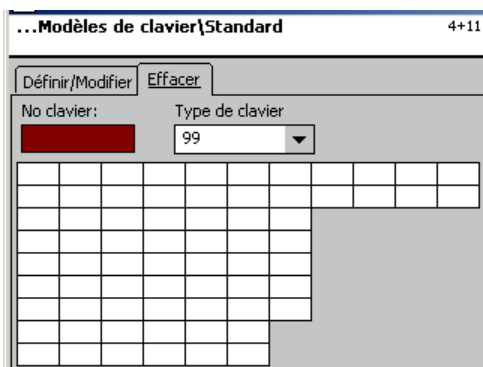

Entrées onglet „Effacer“:

No clavier: Entrer le numéro du clavier.



- Touche étoile



Confirmer

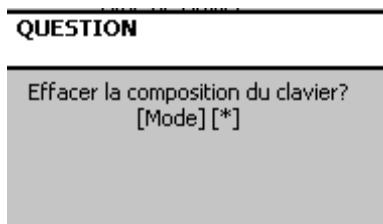

- Touche étoile



Confirmer l'effacement.

Modèles de clavier (libre service) (4+12):

définir/modifier, effacer

Accès rapide avec 4+12;

Dans cette fenêtre, vous pouvez définir différentes compositions de clavier pour les balances de libre-service. Ici, vous pouvez définir, modifier ou effacer des compositions de clavier.

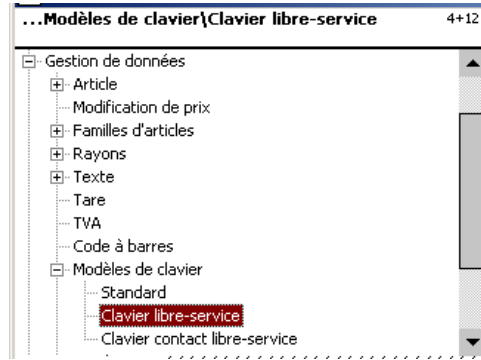

- Flèche vers le bas



Sélectionner „Standard“.



- Touche étoile

Confirmer



- Entrer le numéro du clavier



Entrer le numéro du modèle de clavier.



- Entrer le type de clavier

Entrer le type de clavier



- Touche étoile



Confirmer les entrées

Types de clavier :

Clavier 79 touches

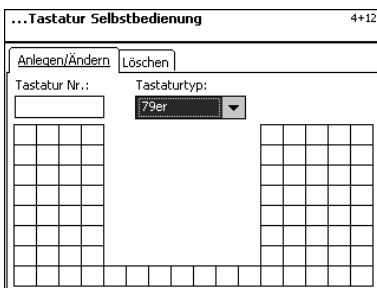

Clavier 99 touches

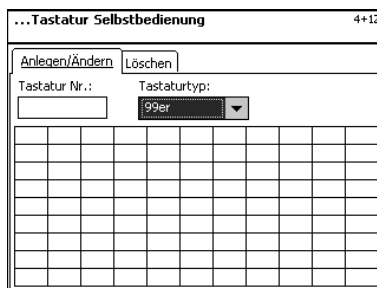

Clavier 100 touches

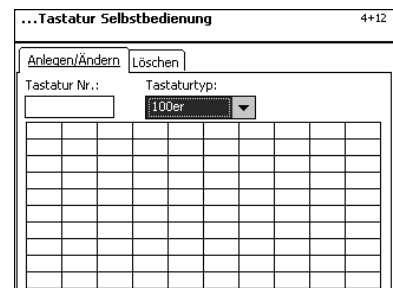

Clavier 144 touches

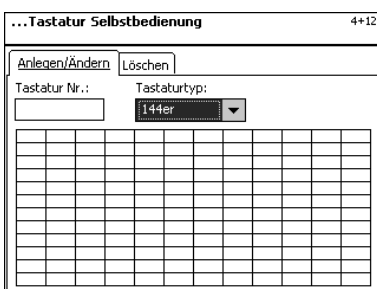

Clavier 180 touches

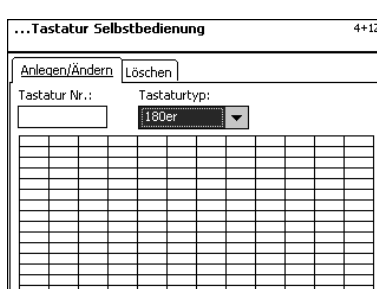

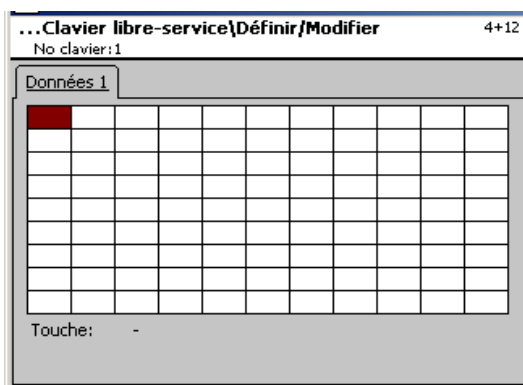

Avec les touches flèche, vous pouvez sélectionner la touche voulue.



- Touche étoile



Sélectionner la sélection de la touche.

Touche

No rayon

Code PLU

Sélection:

No rayon: Numéro du rayon

Code PLU: Code PLU



- Touche étoile



Confirmer les entrées.
Réaliser d'autres entrées et confirmer.

Effacer le clavier - Accès rapide avec 4 + 12:

Dans cette fenêtre, vous pouvez définir, modifier ou effacer une configuration de clavier.

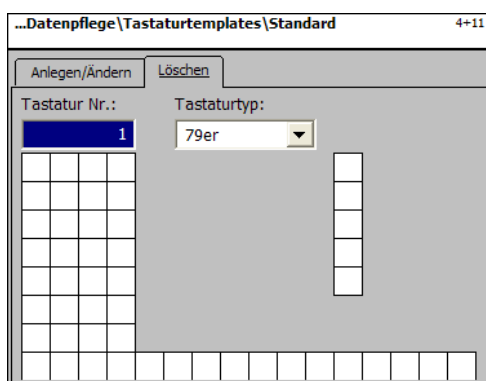

Entrées onglet „Effacer“:

No clavier: Entrer le numéro du clavier.



- Touche étoile



Confirmer

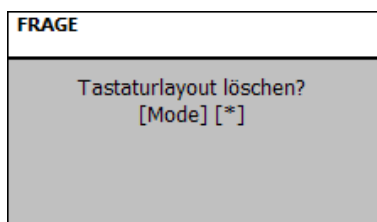

- Touche étoile



Confirmer l'effacement.

Uniquement pour les balances avec écran tactile

Modèles de clavier (LS tactile) (4 + 13)

définir/modifier, effacer

Accès rapide avec 4 + 13;

Dans cette fenêtre, vous pouvez définir/modifier ou effacer les différentes compositions de clavier pour les balances de libre-service avec écran tactile.

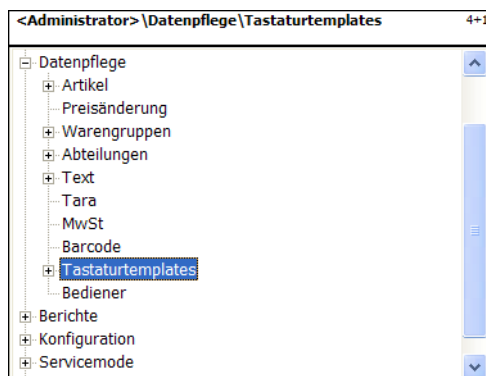

Description dans le mode d'emploi de la UC3-GTouch, réf. ME 2201 0429

Gestion de données vendeur (4 + 2)

définir/modifier, effacer

Accès rapide avec 4 + 2;

Dans cette fenêtre, vous pouvez définir, modifier et effacer des vendeurs.

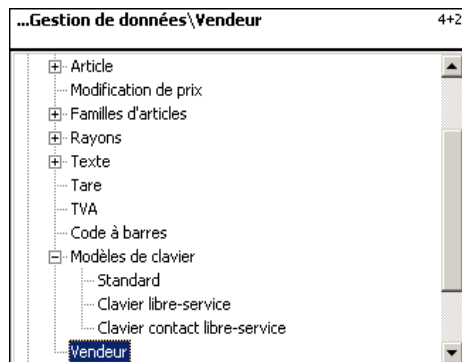

- Touche étoile  Confirmer

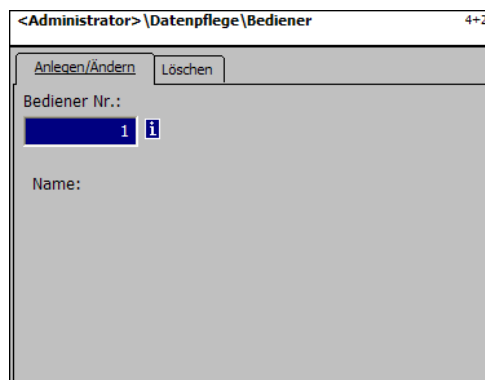

- Entrer le numéro de vendeur  Entrer le numéro du vendeur.



- Touche étoile  Confirmer les entrées.

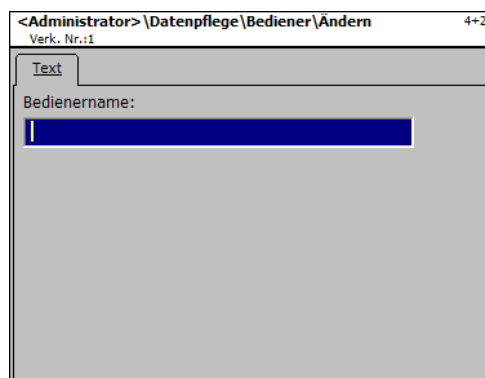

Nom du vendeur: Entrer le nom.



- Touche étoile  Confirmer les entrées, entrer le numéro du vendeur suivant.

Vendeur - Accès rapide avec 4 + 2:

Dans cette fenêtre, vous pouvez effacer un vendeur.

Entrées onglet „Effacer“:

No vendeur: Entrer le numéro du vendeur.



- Touche étoile



Confirmer



- Touche étoile



Confirmer l'effacement.

Mode programmation (analyses)

Analyses partielles (51)

imprimer

Accès rapide avec 5

Dans cette fenêtre, vous pouvez appeler les analyses partielles.

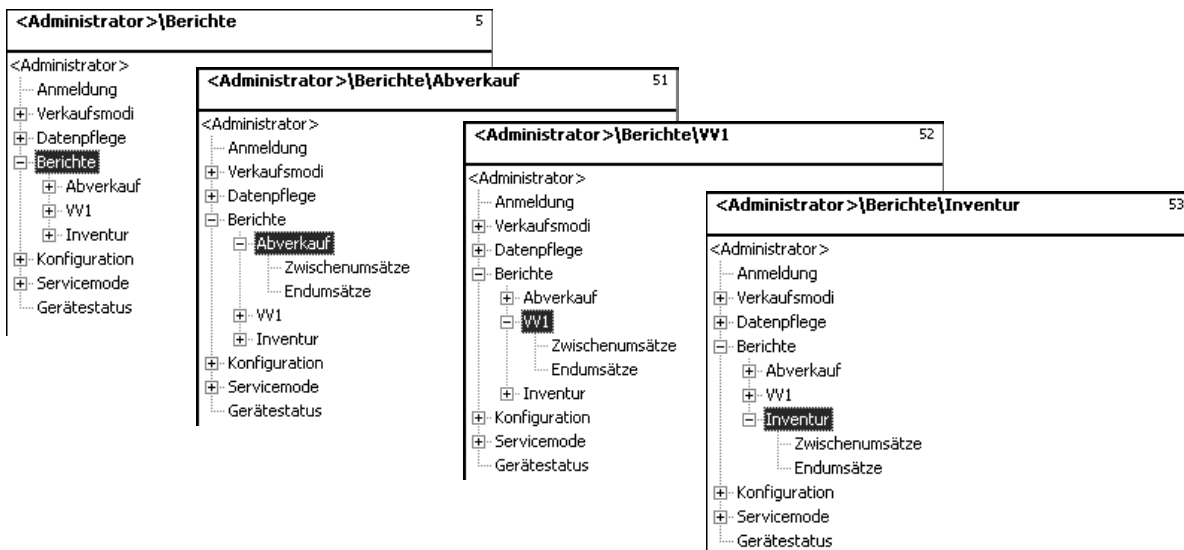

Accès rapide avec 511 "Vente - Analyses partielles"

Accès rapide avec 521 "PR1 - Analyses partielles"

Accès rapide avec 531 "Inventaire - Analyses partielles"

Sur les pages suivantes sont décrites les analyses des ventes de total partiel du mode vente.



- Touche vers le bas



Sélectionner les analyses partielles.



- Touche étoile



Confirmer

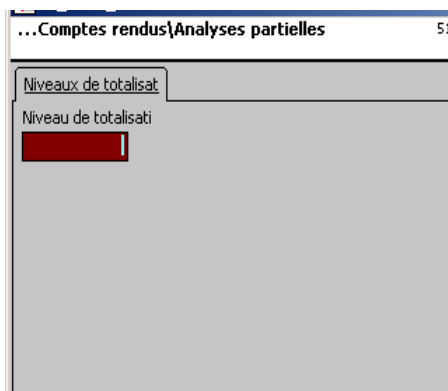

- Entrer le numéro.



Entrer le niveau de totalisation.



- Touche étoile



Confirmer

Analyses partielles - Accès rapide avec 51

Dans cette fenêtre, vous pouvez appeler les différents rapports d'analyse partielle. Les rapports ne sont pas effacés.

Onglet „Rapport Vx/balance“:

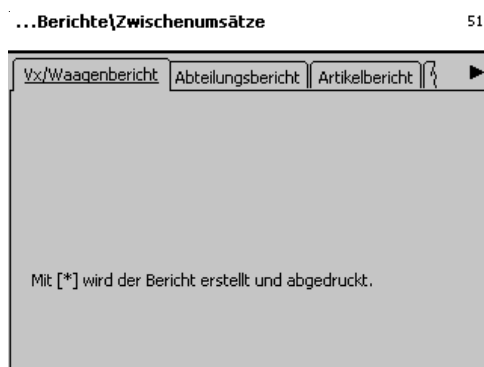

- Touche étoile



Le rapport est imprimé.

Entrées onglet „Rapport de rayon“:

Tous les rayons: Rapport pour tous les rayons.

Premier numéro de rayon: Le rapport commence avec le numéro de rayon ...

Dernier numéro de rayon: Le rapport se termine avec le numéro de rayon ...

Rapport pour un rayon: Même numéro de rayon dans les deux champs

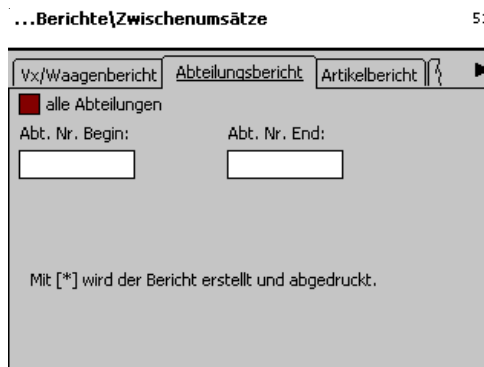

- Touche étoile



Confirmer les entrées, le rapport est imprimé.

Entrées onglet „Rapport article“:

Tous les rayons: Rapport d'article pour tous les rayons.

No rayon: Rapport d'article pour un rayon déterminé.

Tous les articles: Rapport d'article pour tous les articles.

Premier code PLU: Le rapport commence avec le code PLU ...

Dernier code PLU: Le rapport se termine avec le code PLU ...

Rapport pour un article: Même code PLU dans les deux champs.



- Touche étoile



Confirmer les entrées,
le rapport est imprimé.

Entrées onglet „Rapport famille art.“:

Tous les rayons: Rapport de famille d'articles pour tous les rayons.

No rayon: Rapport de famille d'articles pour un rayon déterminé.

Toutes les fam. articles: Rapport de famille d'articles pour tous les articles.

Numéro début famille art.: Le rapport commence avec le numéro de famille d'articles ...

Numéro fin famille art.: Le rapport se termine avec le numéro de famille d'articles ...

Rapport pour une famille d'articles: Même numéro de famille d'articles dans les deux champs.



- Touche étoile



Confirmer les entrées, le
rapport est imprimé.

Entrées onglet „Compte rendu de groupe de familles d'articles“:

- Tous les rayons:** Compte rendu de groupe de familles d'articles de tous les rayons.
- No de rayon:** Compte rendu de groupe de familles d'articles d'un rayon déterminé.
- Tous les groupes de familles d'articles:** Compte rendu de groupe de familles d'articles de toutes les familles d'articles.
- No début grp fam. art.:** Le compte rendu commence avec ce numéro de groupe de familles d'articles.
- No fin grp fam. art.:** Le compte rendu se termine avec ce numéro de groupe de familles d'articles.

Compte rendu pour un groupe de familles d'articles: même numéro de groupe de familles d'articles dans les deux champs



- Touche étoile



Confirmer les entrées, le compte rendu est imprimé.

Entrées onglet „Compte rendu de groupe de rayons“:

- Tous les groupes de rayons:** Compte rendu pour tous les rayons.
- Gpe rayons n° début:** Le compte rendu commence avec ce numéro de groupe de rayons.
- Gpe rayons n° fin :** Le compte rendu se termine avec ce numéro de groupe de rayons.

Compte rendu pour un groupe de rayons: même numéro de groupe de rayons dans les deux champs



- Touche étoile



Confirmer les entrées, le compte rendu est imprimé.

Entrées onglet „Compte rendu promotions“:

Toutes les promotions: Compte rendu pour toutes les promotions.

No initial promotion: Le compte rendu commence avec ce numéro de promotion.

No final promotion: Le compte rendu finit avec ce numéro de promotion.

Compte rendu pour une promotion : Même numéro de promotion dans les deux champs

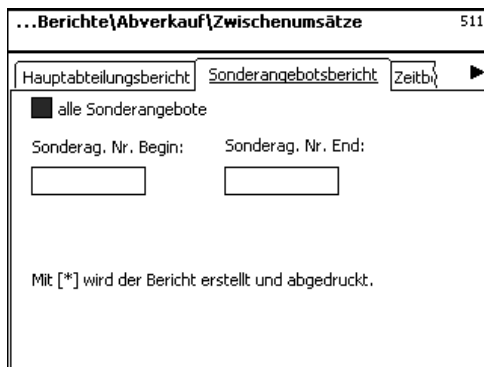

- Touche étoile



Confirmer les entrées, le compte rendu est imprimé.

Entrées onglet „Horaire“:

Heure par heure: Les chiffres d'affaires sont imprimés pour chaque heure ou par jour de la semaine.

Tous les rayons: Compte rendu relatif à tous les rayons.

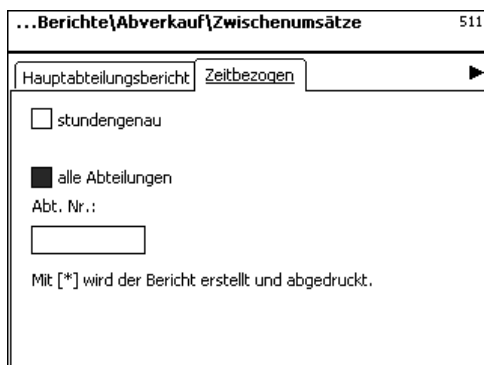

- Touche étoile



Confirmer les entrées, le compte rendu est imprimé.

Analyses finales (5)

imprimer

Accès rapide avec 5;

Dans cette fenêtre, vous pouvez appeler les analyses finales.

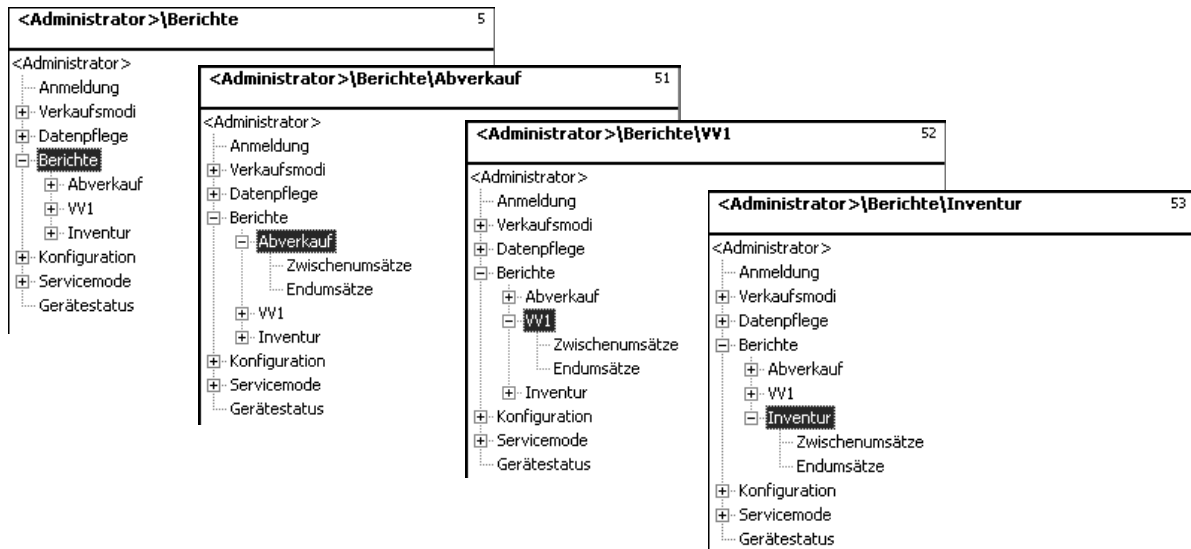

Accès rapide avec 512 "Vente - Analyses finales"

Accès rapide avec 522 "PR1- Analyses finales"

Accès rapide avec 532 "Inventaire - Analyses finales"

Sur les pages suivantes sont décrits les comptes rendus d'analyse finale du mode vente.



- Flèche vers le bas



Sélectionner les analyses finales.



- Touche étoile



Confirmer

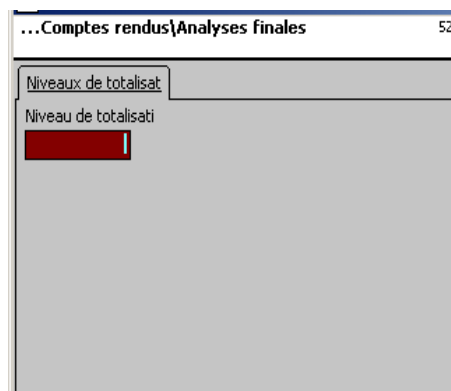

- Entrer le numéro.



Entrer le niveau de totalisation.



- Touche étoile



Confirmer

Analyses finales - Accès rapide avec 5

Dans cette fenêtre, vous pouvez appeler les différents rapports d'analyse finale.

Comptes rendus d'analyse finale:

"Rapport Vx/balance"; "Analyse rayon"; "Analyse article"; "Analyse famille articles"; "Analyse grp fam.art."; "Analyse Groupe de rayons"; "Compte rendu promotions"; "Horaire";

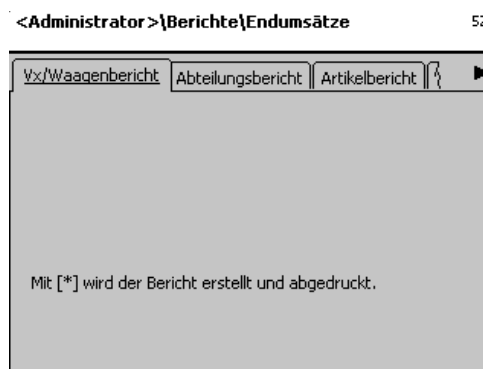

- Touche code



Sélectionner le rapport.



- Touche étoile



Le rapport est imprimé.



- Touche mode

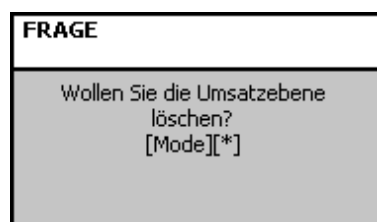

- Touche étoile



Effacer le niveau de totalisation.

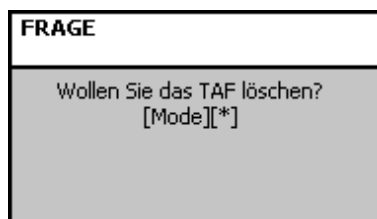

- Touche étoile



Effacer le fichier des transactions TAF.

Mode programmation (configuration)

Configuration - Vente - Impression - Ticket (8111):

Accès rapide avec 8111;

Dans cette fenêtre, vous pouvez définir quelles informations en mode vente doivent être imprimées sur le ticket client.

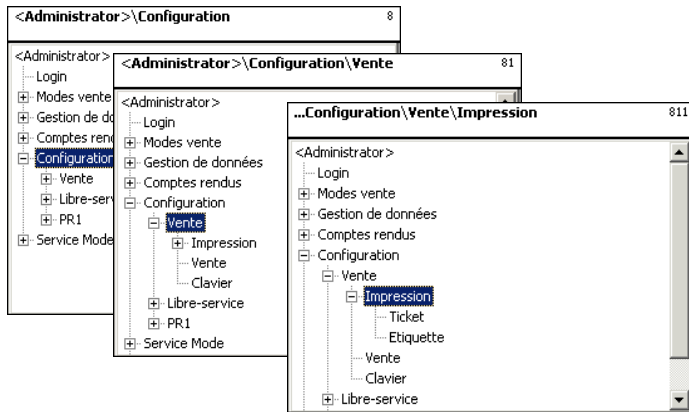

- Flèche vers le bas



Sélectionner „Standard“.



- Touche étoile

Confirmer

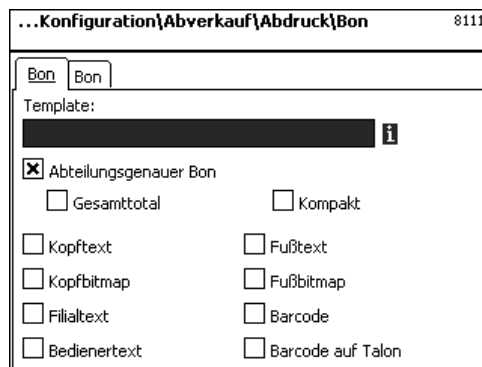

ou



- Entrer le numéro de modèle.
- Touche info



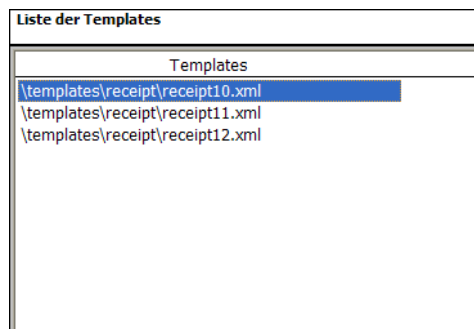

Entrer le numéro du modèle de ticket.

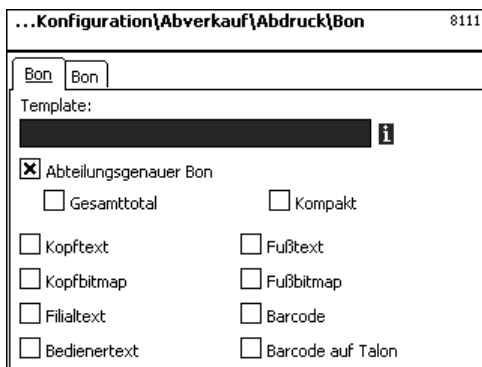

Sélectionner le modèle et confirmer la sélection.



Avec les touches  et , sélectionner, avec  vous pouvez marquer la fonction voulue pour l'impression.

Ticket spécifique rayon: oui/non

Total général: Impression supplémentaire du total

Texte tête: Sélection du texte d'en-tête

Bitmap tête: Impression de logo au début du ticket

Texte filiale: Impression du nom de la filiale

Texte vendeur: Impression du nom

Compact: Forme succincte

Texte pied: Code PLU

Bitmap pied: Impression d'un logo à la fin du ticket

Code à barres: Impression du code EAN

Code à barres talon: Impression du code EAN sur talon



Entrées onglet „Ticket2“:

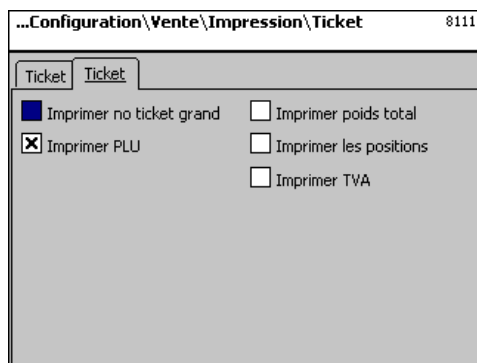

- Touche Code

 Passer à l'onglet suivant.



Avec les touches  et , sélectionner, avec  vous pouvez marquer la fonction voulue pour l'impression.

Imprimer no ticket grand: Le numéro de ticket est imprimé en grand sur le ticket.

Imprimer PLU: La désignation du PLU est imprimée.

Imprimer total poids: Le total des poids des articles pesés est imprimé.

Imprimer positions: Le nombre d'articles est imprimé.

Imprimer TVA: La TVA est imprimée sur le ticket.



- Touche étoile

 Confirmer la sélection.

Configuration - Vente - Impression - Etiquette (8112)

Accès rapide avec 8112;

Dans cette fenêtre, vous pouvez définir quelles informations en mode vente seront imprimées sur l'étiquette.

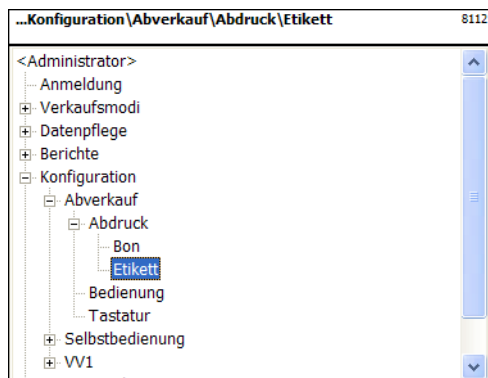

- Touche étoile



Sélectionner Etiquette et confirmer.

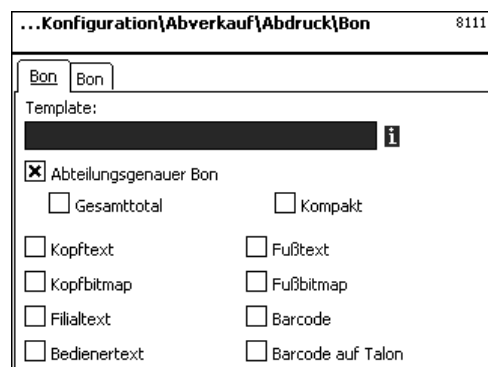

Comme le point de menu **411**.

Modèle: Modèles d'étiquettes définis.

Modèle vario: Modèles d'étiquettes définis pour étiquette vario

Polices: **Police TLU 1 .. 4:** Police de caractères (01 .. 101) pour les lignes TLU 1 .. 4.
Police ingr.: Police de caractères (01 .. 101) pour les ingrédients imprimés.

Textes: **Texte pub.:** Texte publicitaire qui est imprimé sur chaque étiquette.
Raison sociale: Raison sociale qui est imprimée sur chaque étiquette





- Touche étoile



Confirmer les sélections.



 Si ce champ est affiché, vous pouvez à l'aide de la touche , afficher les informations disponibles sous forme de liste et effectuer votre sélection.

Entrées onglet „Etiquette2“:



- Touche code

Passer à l'onglet suivant.

The screenshot shows a configuration window titled "...Konfiguration\Abverkauf\Abdruck\Etikett" with a window ID of 8112. It has two tabs, both labeled "Etikett". The window is divided into two columns: "Datumstexte:" and "Datumsformat:". Under "Datumstexte:", there are three rows for "Abpackd.:", "Verk. bis:", and "Haltb. bis:", each with a checked checkbox, an empty input field, and an information icon. Under "Datumsformat:", there are three rows for "Abpackd.:", "Verk. bis:", and "Haltb. bis:", each with a checked checkbox and an empty input field. Below these, there is a "Datumsoffset:" section with checked checkboxes for "Verk. bis:" and "Haltb. bis:", each followed by an input field containing the number "0". At the bottom, there is a "Barcode:" section with a checked checkbox, an empty input field, and an information icon, and a "Festgewicht:" section with a checked checkbox and an input field containing "0.000".

Sélectionner avec les touches et et avec vous pouvez marquer la fonction voulue pour l'impression.

Mentions de date:

Date d'emballage: Sélectionner le texte.
Date limite de vente: Sélectionner le texte.
Date limite de conso: Sélectionner le texte.

Comme le point de menu **411**.

Format de date:

Date d'emballage: Voir „Légende format de date“
Date limite de vente: Voir „Légende format de date“
Date limite de conso: Voir „Légende format de date“

Offset de date:

Date limite de vente: Date d'emballage + nombre de jours.
Date limite de conso: Date d'emballage + nombre de jours.

Code à barres:

Sélection du code à barres pour le PLU.

Poids fixe:

D'un article à la pièce.



- Touche étoile

Confirmer les sélections.

Configuration - Vente - Vente (812):

Accès rapide avec 812:

Dans cette fenêtre, vous pouvez définir quelles fonctions peuvent être exécutées.

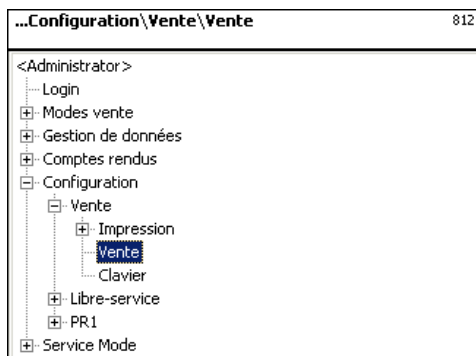

- Touche étoile



Sélectionner „Vente“.

Confirmer

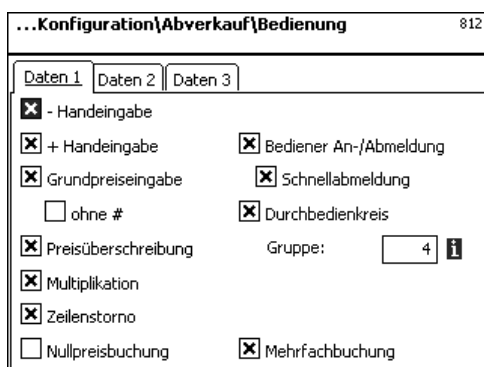

Entrées onglet „Données 1“:

Entrée manuelle -:

Touche (−) active

Entrée manuelle +:

Touche (+) active

Prix manuel:

sans #:

Entrée libre du prix

Ecrasement du prix:

Ecrasement du prix sans la touche (#)

Multiplication:

Le prix PLU peut être écrasé.

Annulation de ligne:

Touche (X) active

Enregistrement prix nul:

Touche (ST) active, annulation autorisée

Arrivée/départ vendeur:

Ticket de total sans enregistrements

Logout rapide:

Arrivée/départ vendeur autorisée

Groupe vente accompagnée:

Avec touche vendeur (CODE) (V..)

Enregistrement multiple:

Vendeur affecté à un groupe de vente accompagné

Pour article à la pièce



- Touche étoile



Confirmer la sélection.

Entrées onglet „Données 2“:



- Touche Code



Passer à l'onglet suivant.

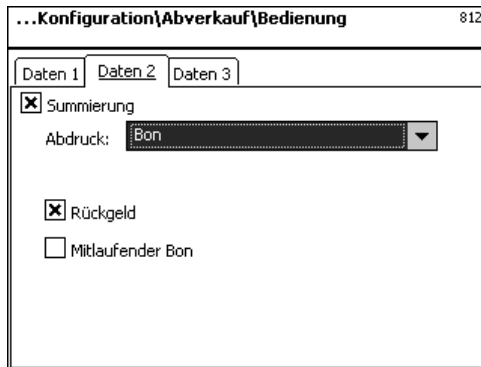

**Totalisation:
Impression:**

Totalisation sur le ticket ou uniquement total sur l'étiquette.
Sélection ticket ou étiquette (pour imprimante d'étiquettes).

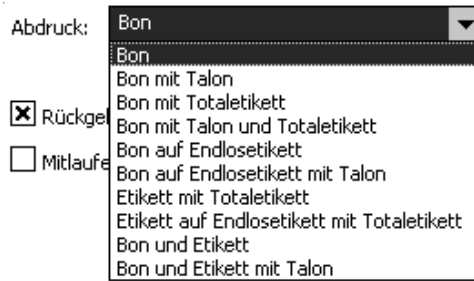

**Rendu de monnaie:
Affichage du ticket:**

Résultat du calcul du rendu de monnaie sur le ticket.
Le ticket est affiché sur l'écran.



- Touche étoile



Confirmer la sélection.

Entrées onglet „Données 3“:



- Touche Code



Passer à l'onglet suivant.

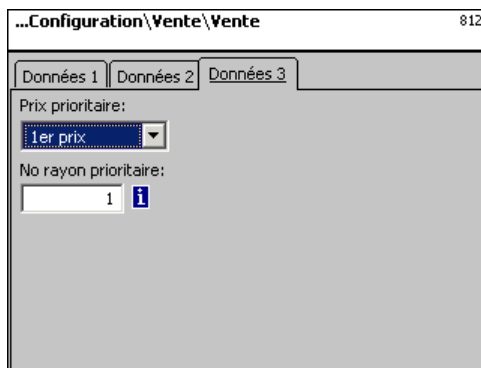

Prix 1: Prix 1 comme prix prioritaire
Prix 2: Prix 2 comme prix prioritaire



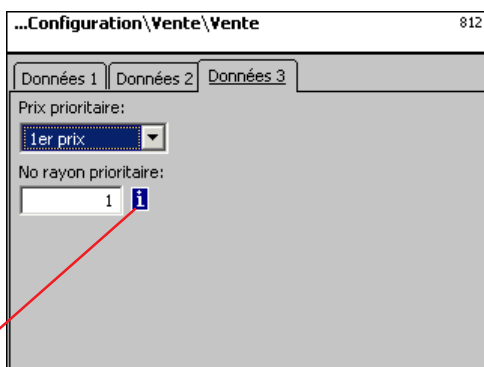

No rayon prioritaire:

Rayon à partir duquel les PLU sont pris.



- Touche info



Tous les rayons affectés sont affichés.

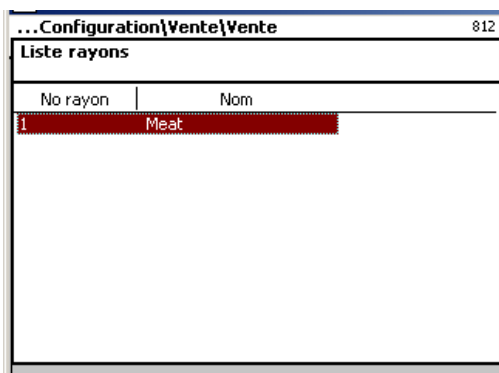

Sélectionner le rayon et confirmer.



- Touche étoile



Confirmer la sélection.



Si ce champ est affiché, vous pouvez à l'aide de la touche , afficher les informations disponibles sous forme de liste et effectuer votre sélection.

CONFIGURATION - Vente - Clavier (813):

Accès rapide avec 813

Dans cette fenêtre, vous pouvez sélectionner une composition de clavier existante.

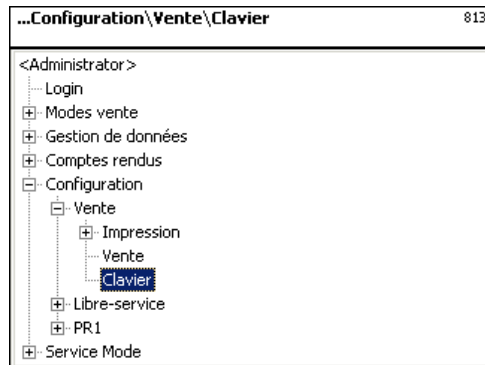

- Touche étoile



Sélectionner le clavier et confirmer.

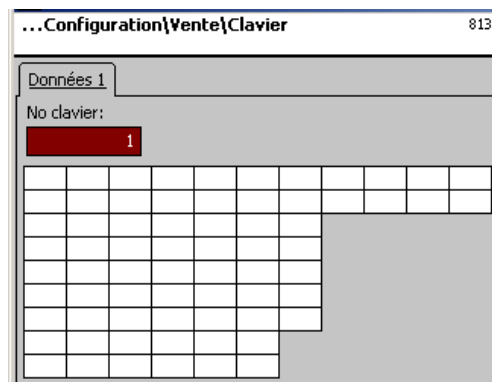

- Entrer le numéro de clavier.



Entrer le numéro de la composition de clavier.



- Touche étoile



Confirmer les entrées.



Après sélection, le clavier existant est configuré pour la vente.

Définition des différents modèles de clavier dans le **point de menu 4 + 11 (CONFIGURATION - MODELES CLAVIER - STANDARD)**.

CONFIGURATION - Libre-service - Impression - Etiquette (8212):

Accès rapide avec 8212

Dans cette fenêtre, vous pouvez définir quelles informations en mode libre-service sont imprimées sur l'étiquette.

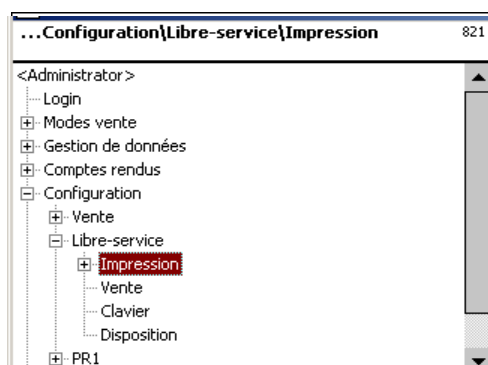

- Touche étoile



Confirmer

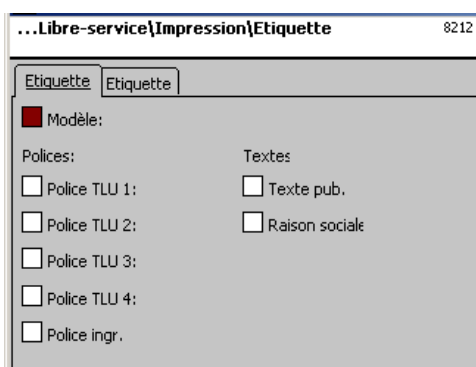

Comme point de menu

411.

Modèle: Compositions d'étiquettes définies.

Polices: **Police TLU 1 .. 4:** Type de caractères (01 .. 101) pour les lignes TLU 1 .. 4.
Police ingr.: Type de caractères(01 .. 101) pour les ingrédients imprimés.

Textes: **Texte pub.:** Texte publicitaire qui est imprimé sur chaque étiquette.
Raison sociale: Raison sociale qui est imprimée sur chaque étiquette.



- Touche étoile



Confirmer les sélections.



Si ce champ est affiché, vous pouvez à l'aide de la touche , afficher les informations disponibles sous forme de liste et effectuer votre sélection.

Entrées onglet „Etiquette2“:



- Touche code



Passer à l'onglet suivant



Sélectionner avec les touches et et avec vous pouvez marquer la fonction voulue pour l'impression.

Mentions de date:
Date d'emballage: Sélectionner le texte.
Date limite de vente: Sélectionner le texte.
Date limite de conso: Sélectionner le texte.

Format de date:
Date d'emballage: Voir „Légende format de date“
Date limite de vente: Voir „Légende format de date“
Date limite de conso: Voir „Légende format de date“

Offset de date:
Date limite de vente: Date d'emballage + nombre de jours.
Date limite de conso: Date d'emballage + nombre de jours.

Code à barres: Sélection du code à barres pour le PLU.

Poids fixe: D'un article à la pièce.



- Touche étoile



Confirmer les sélections.

CONFIGURATION - Libre-service - Vente (822):

Accès rapide avec 822:

Dans cette fenêtre, vous pouvez définir quelles fonctions peuvent être exécutées.

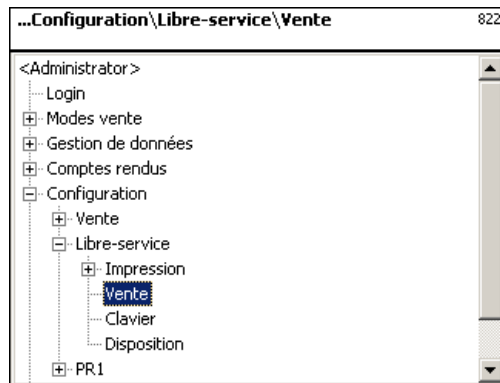

- Touche étoile



Sélectionner „Vente“.

Confirmer

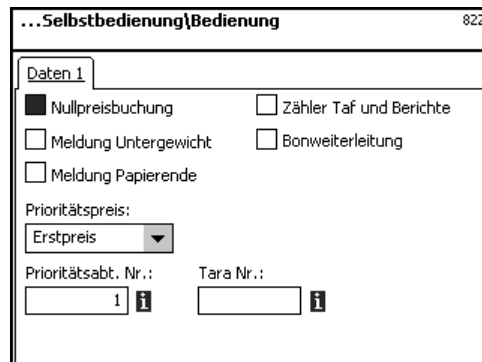

Entrées onglet „Données 1“:

Enregistrement nul autorisé: Enregistrement sans prix

Message sous-charge: Message optique si sous-charge

Message fin de papier: Message optique si fin de papier

Prix prioritaire

Prix 1: Prix 1 comme prix prioritaire

Prix 2: Prix 2 comme prix prioritaire

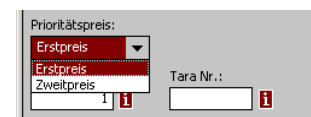

No rayon prioritaire:

Rayon à partir duquel les PLU sont pris.

Numéro de la tare:

Poids de tare utilisé pour chaque enregistrement.

Compteur TAF et rapports:

Numérotation continue des rapports.

Transmission du ticket:

Le ticket est transmis à un serveur.



Si vous définissez ce point de menu, vous pouvez à l'aide de la touche  afficher sous

forme de liste les informations définies et effectuer votre choix.

CONFIGURATION - Libre-service - Clavier (823):

Accès rapide avec 823;

Dans cette fenêtre, vous pouvez sélectionner une affectation existante de clavier.

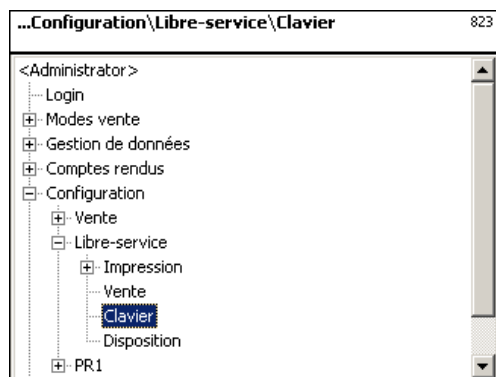

- Touche étoile



Sélectionner le clavier et confirmer.

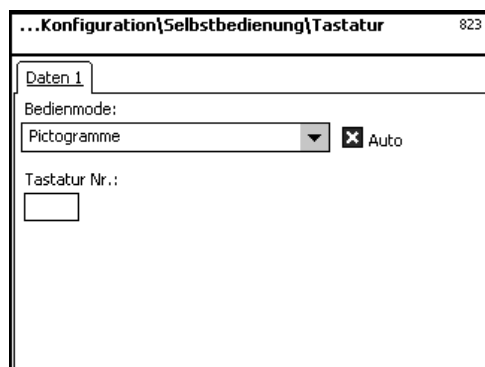

Mode vente: Pictogrammes ou numéros

No clavier: Touche de multiplication active

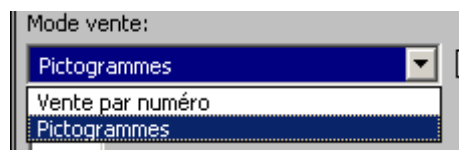

Auto: L'impression est déclenchée automatiquement lorsque la stabilité est atteinte ou via une touche d'impression configurée.



- Entrer le numéro de clavier



Entrer le numéro de la composition de clavier.



- Touche étoile



Confirmer les entrées.



Après sélection, le clavier existant de la balance est configuré pour le libre-service.

Définition des différentes compositions de clavier dans le **point de menu 4 + 12 (CONFIGURATION - MODELES DE CLAVIER - LIBRE-SERVICE)**.

Configuration - Libre-service - Disposition (824)

Accès rapide avec 824;

Dans cette fenêtre, vous pouvez sélectionner une composition de clavier voulue.

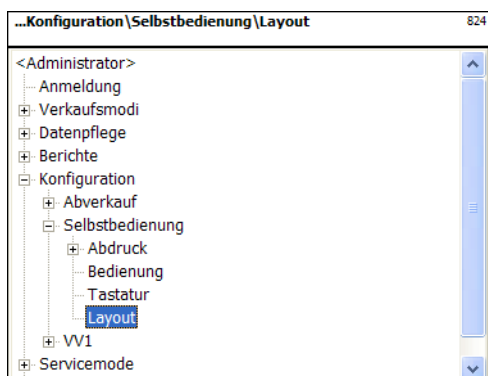

- Touche étoile



Sélectionner le modèle.

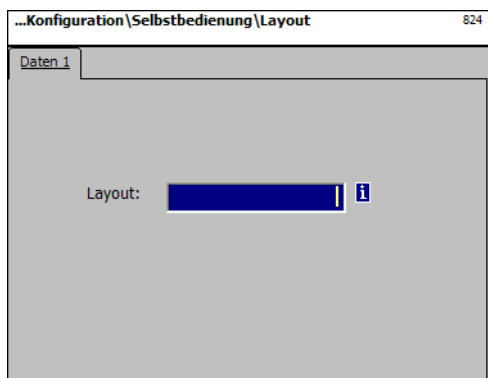

Confirmer

Disposition:

Entrer un numéro de composition ou en sélectionner un dans la liste.

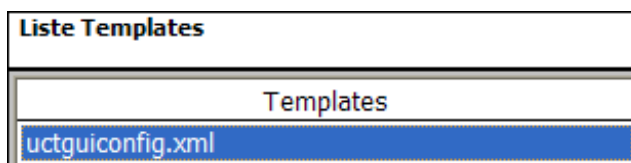

- Touche étoile



Confirmer les entrées.



Si ce champ est affiché, vous pouvez à l'aide de la touche , afficher les informations disponibles sous forme de liste et effectuer votre sélection.

CONFIGURATION - PR1 - Impression (8312):

Accès rapide avec 8312:

Dans cette fenêtre, vous pouvez définir quelles informations en mode préemballage, seront imprimées sur l'étiquette.

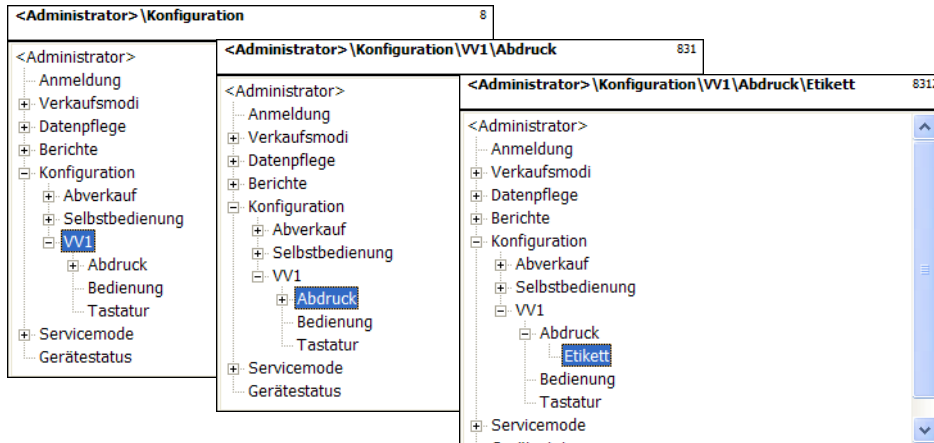

- Touche étoile



Sélectionner Etiquette et confirmer.

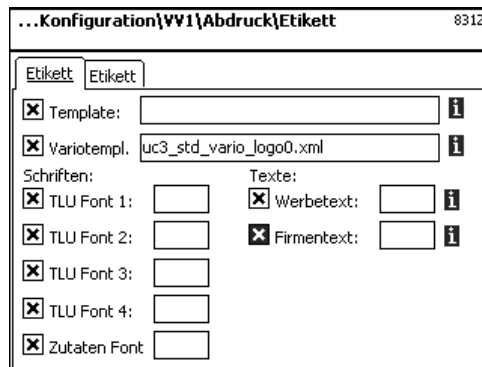

Comme point de menu 411.

Modèle: Modèles d'étiquettes définis.

Modèle vario: Modèles d'étiquettes définis pour étiquette vario

Polices: **Police TLU 1 .. 4:** Type de caractères (01 .. 101) pour les lignes TLU 1 .. 4.

Police ingr.: Type de caractères(01 .. 101) pour les ingrédients imprimés.

Textes: **Texte pub.:** Texte publicitaire qui est imprimé sur chaque étiquette.

Raison sociale: Raison sociale qui est imprimée sur chaque étiquette.



- Touche étoile



Confirmer les sélections.



Si ce champ est affiché, vous pouvez à l'aide de la touche , afficher les informations disponibles sous forme de liste et effectuer votre sélection.

Entrées onglet „Etiquette2“:

- Touche code



Passer à l'onglet suivant



Sélectionner avec les touches et et avec vous pouvez marquer la fonction voulue pour l'impression.

Mentions de date:

Date d'emballage: Sélectionner le texte.
Date limite de vente: Sélectionner le texte.
Date limite de conso: Sélectionner le texte.

Format de date:

Date d'emballage: Voir „Légende format de date“
Date limite de vente: Voir „Légende format de date“
Date limite de conso: Voir „Légende format de date“

Offset de date:

Date limite de vente: Date d'emballage + nombre de jours.
Date limite de conso: Date d'emballage + nombre de jours.

Code à barres:

Sélection du code à barres pour le PLU.

Poids fixe:

D'un article à la pièce.



- Touche étoile



Confirmer les sélections.



Si ce champ est affiché, vous pouvez à l'aide de la touche , afficher les informations disponibles sous forme de liste et effectuer votre sélection.

CONFIGURATION - PR1 - VENTE (832):

Accès rapide avec 832

Dans cette fenêtre, vous pouvez définir quelles fonctions peuvent être exécutées.

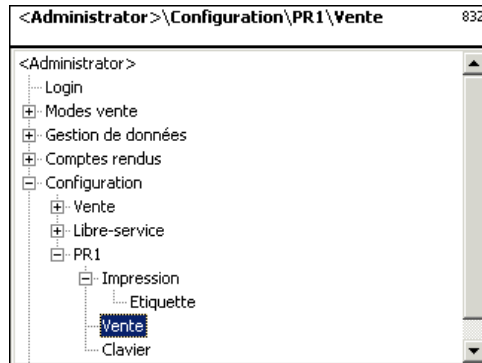

- Touche étoile



Choisir „Vente“.

Confirmer

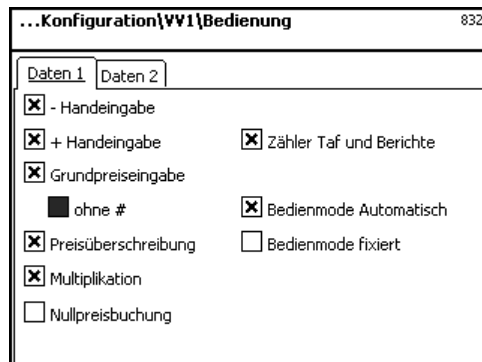

Entrées onglet „Données 1“:

Entrée manuelle -:

Touche (−) active

Entrée manuelle +:

Touche (+) active

Prix manuel:

Entrée libre du prix

sans #:

Ecrasement du prix sans la touche (#)

Ecrasement du prix:

Le prix PLU peut être écrasé.

Multiplication:

Touche (x) active

Enregistrement prix nul:

Ticket de total sans enregistrements

Compteur TAF et rapports:

Pas de saisie des chiffres d'affaires

Mode vente automatique:

Déclenchement de l'impression, automatique ou manuelle

Mode vente fixé:

Type de déclenchement de l'impression est mémorisé (après commutation de mode)



- Touche étoile



Confirmer la sélection.

Entrées onglet „Données 2“:



- Touche Code



Passer à l'onglet suivant.

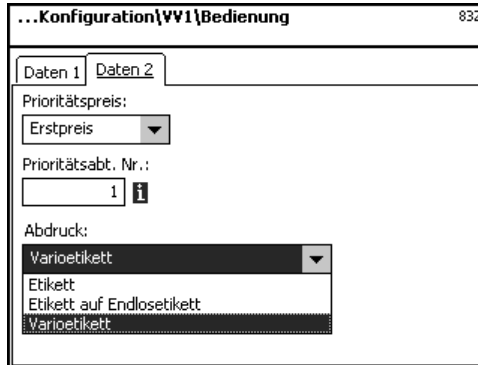

Prix 1: Prix 1 comme prix prioritaire
Prix 2: Prix 2 comme prix prioritaire



No rayon prioritaire: Rayon à partir duquel les PLU sont pris.



Liste Abteilungen	
Abt. Nr.	Name
1	A1 - Fleisch
2	A2 - Käse
3	A3 - Vorverpackung
4	A4 - Obst/Gemüse



Tous les rayons définis sont affichés.

Confirmer



Sélectionner le rayon et confirmer.

Impression:Etiquette: Longueur fixe d'étiquette
Etiquette sur étiquette sans fin: Impression sur Linerless
Vario-étiquette: Longueur d'étiquette en fonction de l'impression



- Touche étoile



Confirmer les sélections.

CONFIGURATION - PR1 - CLAVIER (833):**Accès rapide avec 833**

Dans cette fenêtre, vous pouvez sélectionner une affectation existante de clavier.

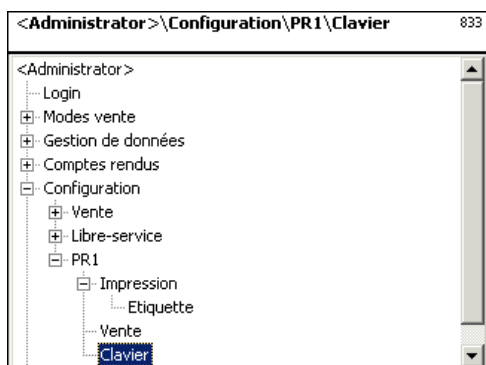

- Touche étoile



Sélectionner „Clavier“ et confirmer.

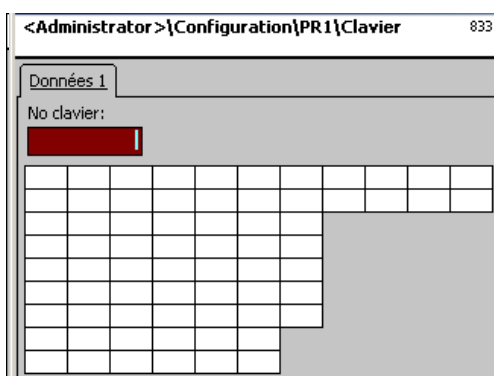

- Entrer le numéro du clavier.



Entrer le numéro de la composition de clavier.



- Touche étoile



Confirmer les entrées.



Après sélection, le clavier existant de la balance est configuré pour le libre-service.

Définition des différentes compositions de clavier dans le **point de menu 4 + 11 (CONFIGURATION - MODELES DE CLAVIER - STANDARD)**.

Configuration - Inventaire - Impression (84111)

Accès rapide avec 84111:

Dans cette fenêtre, vous pouvez définir quelles informations en mode inventaire sont imprimées sur le ticket.

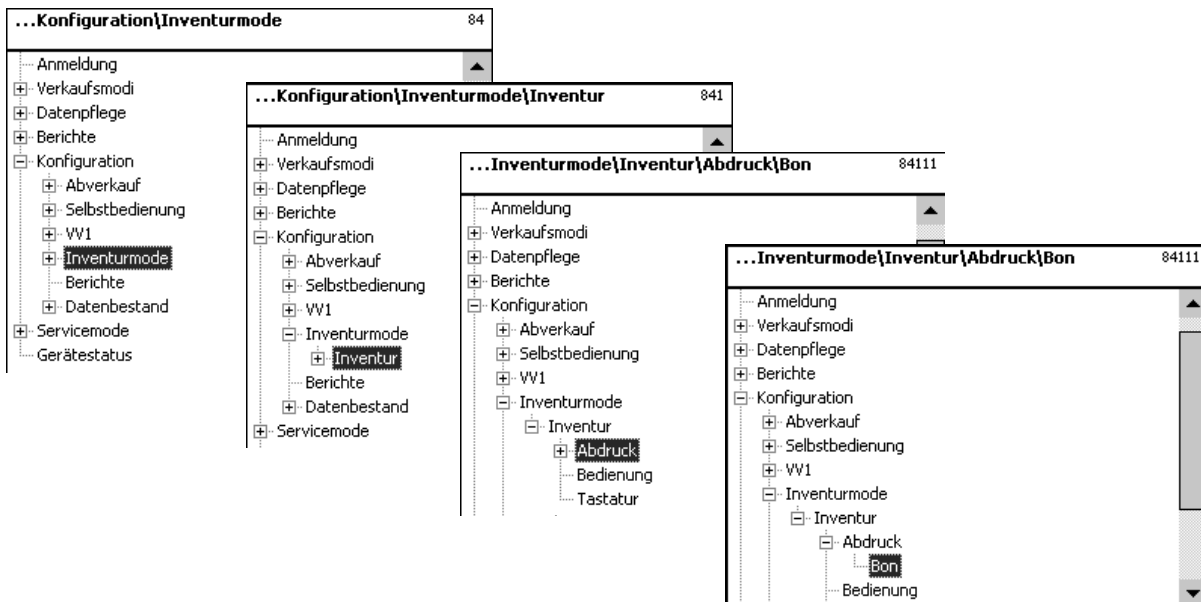

• Touche étoile



Sélectionner le ticket et confirmer

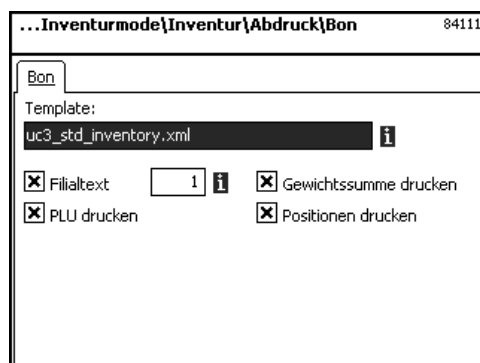

Sélectionner avec les touches flèche (↑) et (↓), avec (→) vous pouvez marquer la fonction voulue pour l'impression.

Modèle:

Modèles de ticket définis.

Texte filiale:

Texte filiale qui est imprimé sur le ticket.

Imprimer PLU:

La désignation du PLU est imprimée.

Imprimer poids total:

Le poids total des articles pesés est imprimé.

Imprimer les positions:

Le nombre de pesées est imprimé.



• Touche étoile



Confirmer les sélections.



Si ce champ est affiché, vous pouvez à l'aide de la touche (INFO), afficher les informations disponibles sous forme de liste et effectuer votre sélection.

Configuration - Inventaire - Vente (8412)

Accès rapide avec 8412;

Dans cette fenêtre, vous pouvez définir les fonctions que les vendeurs peuvent être exécuter.

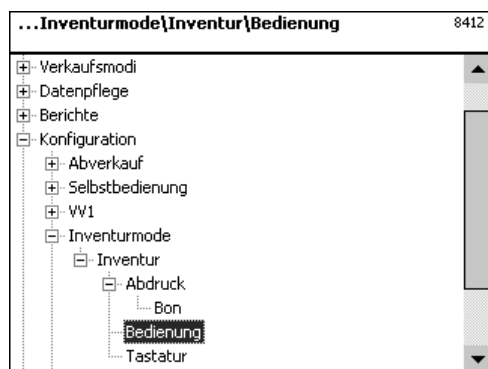

- Touche étoile



Sélectionner la vente.

Confirmer

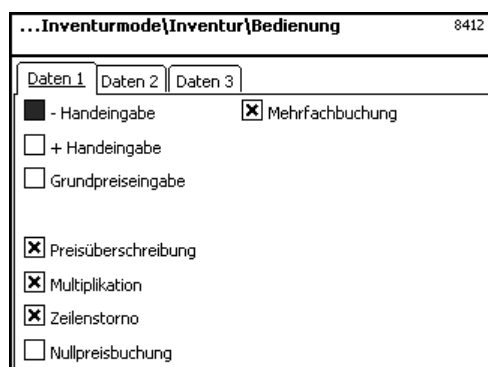

Entrées onglet „Données 1“:

- Entrée manuelle - :** Touche (−) active
- Entrée manuelle+ :** Touche (+) active
- Entrée du prix unitaire :** Entrée libre d'un prix
- Ecrasement du prix :** Le prix PLU peut être écrasé.
- Multipliation:** Touche (X) active
- Annulation de lignes :** Touche (ST) active, annulation autorisée
- Enregistr. prix nul :** Ticket de total sans transactions
- Enregistr. multiple :** Pour article à la pièce



- Touche étoile



Confirmer les sélections.

Entrées onglet „Données 2“:



- Touche Code



Passer à l'onglet suivant.

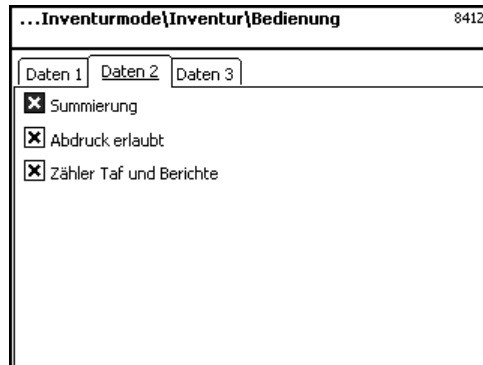

Totalisation:

Totalisation sur ticket.

Impression autorisée:

Impression justificative également réalisée.

Compteur TAF et analyses:

Les positions d'inventaire sont mémorisées et un compte rendu d'inventaire est réalisé.



- Touche étoile



Confirmer les sélections.

Entrées onglet „Données 3“:



- Touche Code



Passer à l'onglet suivant

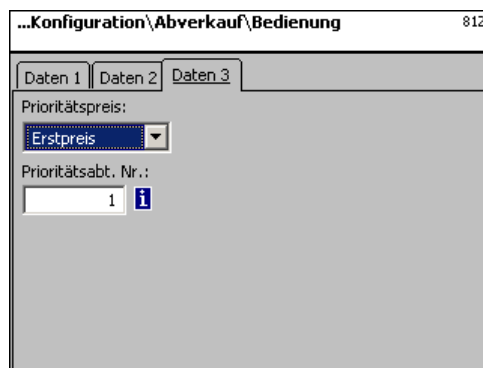

1er prix:

Prix 1 comme prix prioritaire

2e prix:

Prix 2 comme prix prioritaire



No rayon prioritaire:

Rayon à partir duquel les PLU sont pris.



- Touche Info



Tous les rayons définis sont affichés.

Liste Abteilungen	
Abt. Nr.	Name
1	A1 - Fleisch
2	A2 - Käse
3	A3 - Vorverpackung
4	A4 - Obst/Gemüse



Sélectionner le rayon et confirmer.



- Touche étoile



Confirmer les sélections.

Modules nécessitant un déblocage



Le déblocage est réalisé par METTLER TOLEDO.

1. Transmission de tickets

Les tickets client clôturés sont mis à disposition de la caisse et pour les exploitations spécifiques client.

2. Certificat d'origine

Pour l'étiquetage de la viande bovine, de la viande hachée, du poisson, etc., pour justifier la traçabilité de l'origine.

Informations sur le certificat d'origine

Nouvelle réglementation sur l'étiquetage de la viande bovine

Depuis le 1er septembre 2000, l'étiquetage obligatoire de la viande bovine est entrée en vigueur dans tous les états de l'Union européenne. Selon le règlement (CE) numéro 1760/2000, qui a remplacé le règlement (CE) numéro 820/97, il convient d'indiquer en plus du numéro de référence qui sert à la traçabilité de la viande bovine des informations sur le lieu de naissance, d'engraissement et d'abattage de l'animal ou du groupe d'animaux dont la viande provient. De plus, le lieu de découpe de la viande ainsi que le numéro d'agrément de l'abattoir et de l'atelier de découpe ou des ateliers de découpe doivent être mentionnés.

Ces indications sont considérées comme des „Indications obligatoires“.

Indications obligatoires pour l'étiquetage de la viande bovine (viande bovine provenant de l'UE)

Numéro/code de référence:

Le numéro garantit une traçabilité de la viande. Ce numéro peut être le numéro d'identification de l'animal dont la viande provient ou le numéro d'identification d'un groupe d'animaux (lot). La taille du groupe d'animaux ne doit en aucun cas dépasser la production journalière d'une entreprise et le groupe doit être propre à un abattoir, autrement dit, ne doivent être réunis dans un groupe que des animaux provenant d'un seul abattoir.

Lieu de naissance:

Ici doit être indiqué le nom de l'état membre de l'UE ou du pays tiers. Une utilisation de sigles de pays n'est pas autorisée!

Lieu d'engraissement:

Ici doit être indiqué le nom de l'état membre de l'UE ou du pays tiers. Une utilisation de sigles de pays n'est pas autorisée!

Lieu d'abattage:

Ici doit être indiqué le nom de l'état membre de l'UE ou du pays tiers. Une utilisation de sigles de pays n'est pas autorisée.

Numéro européen d'abattoir:

Lorsque l'abattoir ne possède pas de numéro d'agrément européen, il faut indiquer le numéro d'enregistrement national. Si cette information n'est aussi pas disponible, il faut indiquer le nom et l'adresse de l'abattoir. Les groupes doivent être propres à un seul abattoir, autrement dit le numéro ou l'adresse d'un seul abattoir doit être mentionné.

Lieu de découpe:

Ici est indiqué le nom de l'état membre de l'UE ou du pays tiers dans lequel l'animal a été découpé. Une utilisation de sigles de pays n'est pas autorisée.

Numéro européen d'atelier de découpe:

Si un atelier de découpe ne possède pas de numéro d'agrément européen, il faut indiquer le numéro national d'enregistrement. Si cette information n'est aussi pas disponible, il faut indiquer le nom et l'adresse de l'atelier de découpe. Contrairement à l'abattoir, il est possible ici d'indiquer plusieurs numéros si la viande bovine peut être retracée au niveau de la livraison d'un abattoir.

Légende format de date

Avec une séquence de caractères, vous indiquez le format de date ou le format d'heure qui est imprimé.

Caractère	Signification	Impression
y	Année	Nombre
M	Mois de l'année	Nombre(1-12)
d	Jour du mois	Nombre(1-31)
h	Heure en AM/PM	Nombre(0-11)
H	Heure du jour	Nombre(0-23)
m	Minute de l'heure	Nombre(0-23)
s	Seconde de la minute	Nombre(0-59)
E	Jour de la semaine	Nombre(1-7)
D	Jour de l'année	Nombre(1-365)
a	AM/PM	Texte (am ou pm)
'	Délimiteur de texte	
"	Guillemet	Apostrophe

Exemples:

Caractères	Impression
yyyy.MM.dd 'à' HH:mm:ss	1996.07.10 à 15:08:56
yy.M.d	96.1.12
h:mm a	10:08 PM
HH 'o'clock'	15 o'clock



Lors de l'entrée du format de date, seuls les caractères prédéfinis peuvent être utilisés, pour la séparation entre les différents caractères, on utilise le point (.).

Polices de caractères 3" imprimante partie 2



Codes numériques

Codes numériques fixes

24681357	<administrator>	Accès intégral	
1	<code 1>	Gestion de données	Mode programmation Gestion de données
8	<code 8>	Modification de prix	Mode programmation Gestion de données
22	<code 22>	Analyse partielle	Mode programmation Comptes rendus
333	<code 333>	Analyse finale	Mode programmation Comptes rendus
4444	<code 4444>	Configuration	Mode programmation Configuration

Accès:



- Touche Mode



En mode pesage

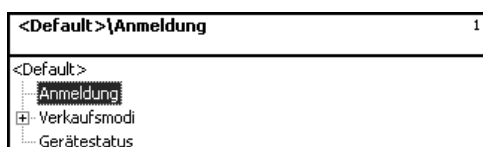

Login:

Lors du login, vous devez entrer le code numérique correspondant.

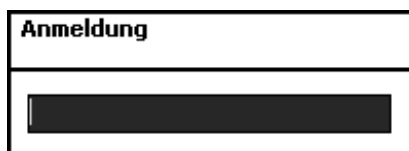

- Touche étoile

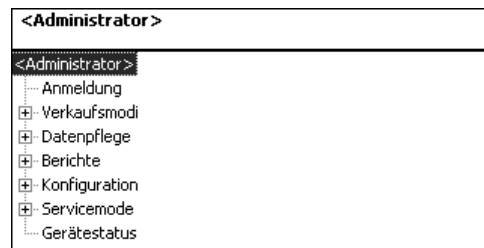
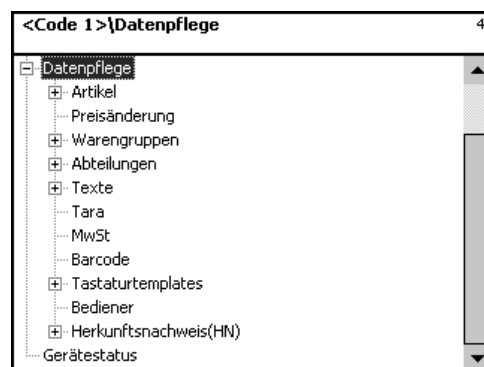
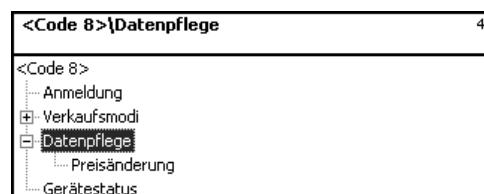

Confirmer les entrées.

Code numérique 24681357 (accès intégral)**Code numérique 1 (gestion de données)****Code numérique 8 (modification du prix)**

Code numérique 22 (analyses partielles)

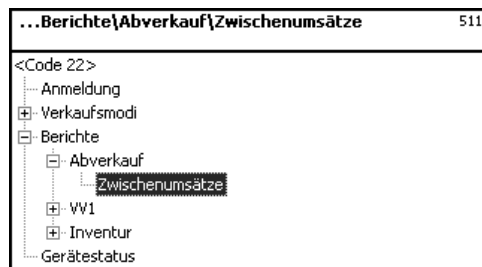

Code numérique 333 (analyses finales)

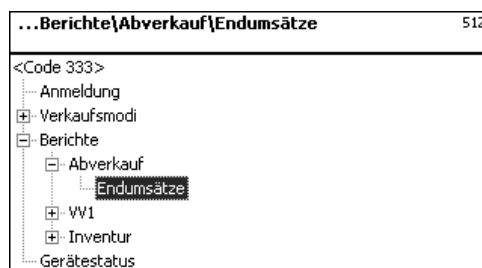

Code numérique 4444 (configuration)

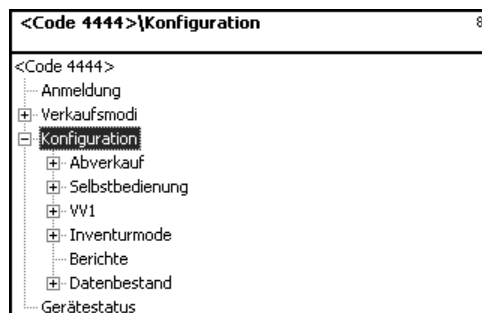

Arborescence du menu

SW 1.10	Administrator	24681357
	Gestion de données	1
	Modification de prix	8
	Analyses partielles	22
	Analyses finales	333
	Configuration	4444

Administrator

1 Login 24681357

2 Modes vente

- 21 Vente
- 22 Libre-service
- 23 PR1
- 24 Mode inventaire 241 Inventaire

- 29 Système d'exploitation

4 Gestion de données

- 41 Article
 - 411 Données d'article
 - 412 Promotions

 - 414 Ingrédients
- Entrée = 1
- Entrée = 8
 - 42 Modification de prix
 - 43 Familles d'articles
 - 431 Groupe de familles d'articles
 - 432 Famille d'articles
 - 44 Rayons
 - 441 Groupes de rayons
 - 442 Rayon
 - 45 Texte
 - 452 Texte publicitaire
 - 453 Mentions de date
 - 454 Raison sociale
 - 457 Textes de filiale
 - 458 Textes de tête
 - 459 Textes de pied
 - 45+1 Textes info produit
 - 45+2 Texte vendeur

89 Analyse C.A.

8+1 Base de données 8+11 Purger les dossiers

8+13 Données de config. 8+131 Diffuser

9 Service Mode

91 Initialisation

911 Reset réseau
 912 Configuration primaire
 913 Configuration d'origine
 914 Date/heure
 915 Langue

92 Fonctions réseau

921 Configuration d'origine
 922 Etat réseau
 923 Effacer appareil du réseau

924 Effacer les appareils inactifs

925 Transmission ticket

93 Matériel

931 Imprimante
 932 Cellule de charge 9321 Service Mode
 9322 Haute résolution
 9323 Filtre
 9324 Bloc ident.

+1 Etat appareil

Index

A

Accès rapide à un menu 56
Affichage du ticket 23, 129
Analyses partielles (51) 117
Analyses partielles - Accès rapide avec 51 118
Annulation Types et utilisation 38
Appeler une autre application 25
Arborescence du menu 154

C

Code à barres (49) 105
Code numérique 1 (gestion de données) 152
Code numérique 22 (analyses partielles) 153
Code numérique 24681357 (accès intégral) 152
Code numérique 333 (analyses finales) 153
Code numérique 4444 (configuration) 153
Code numérique 8 (modification du prix) 152
Codes numériques 151
Codes numériques fixes 151
Compte rendu de groupe de familles d'articles 120
Compte rendu de groupe de rayons 120
Compte rendu promotions 121
Configuration - Inventaire - Impression (84111) 142
Configuration - Inventaire - Vente (8412) 143
CONFIGURATION - Libre-service - Clavier (823) 135
Configuration - Libre-service - Disposition (824) 136
CONFIGURATION - Libre-service - Impression - Etiquette 132
CONFIGURATION - Libre-service - Vente (822) 134
CONFIGURATION - PR1 - CLAVIER (833) 141
CONFIGURATION - PR1 - Impression (8312) 137
CONFIGURATION - PR1 - VENTE (832) 139
CONFIGURATION - PR1 - VENTE (832) 139
CONFIGURATION - Vente - Clavier (813) 131
Configuration - Vente - Impression - Ticket (8111) 124
Configuration - Vente - Vente (812) 128
Configuration - Vente - Vente - Etiquette (8112) 126

E

étiquette vario 126

F

Familles d'articles 78
Familles d'articles (43) 78
Fonctions codées 57
Fonctions en mode LS (clavier 100 touches) 43
Fonctions en mode LS (clavier 180 touches) 42
Fonctions en mode LS (clavier 25 touches) 45
Fonctions en mode LS (clavier 50 touches) 44

Index

G

Gestion de données vendeur (4 + 2) 115
Groupes de rayons (441) 80

I

Imprimer les fonctionscodées et versions du progra 22
Info sur la prochaine touche possible 22
Ingrédients (414) 71
Interroger les mémoiresdes vendeurs 22
INVENTAIRE 50
Inventaire temporaire 51

L

Légende format de date 147
Libre-service (mode LS) 40

M

mode de vente 52
Mode programmation (analyses) 117
Mode programmation (configuration) 124
Mode programmation (Gestion de données) 58
Mode vente automatique 139
Mode vente fixé 139
Modèles de clavier (Standard) (4+11) 108
Modification de prix (42) 74
Modifier le rayon prioritaire 24

N

Navigaton dans les menus 56

P

Préemballage 46
Prix prioritaire 24
Promotions (412) 66

R

Rapport article 119
Rapport de rayon 118
Rapport famille art. 119
Rapport Vx/balance 118
Rayon (442) 82
Régler la date et l'heure 25
Régler le contraste de l'écran 23
Réouverture d'un ticket client 33
Répétition du ticket client 33

S

- sélection d'un mode de vente 52
- Signification des icônes affichées 21
- Sortir du mode LS (clavier de vente) 41

T

- Tare (47) 101
- Tare Types et utilisation 34
- Texte - En-tête (458) 93
- Texte - Mentions de date (453) 87
- Texte - Raison sociale (454) 89
- Texte - Texte de pied (459) 95
- Texte - Texte info produit (45+1) 97
- Texte - Texte vendeur (45+2) 99
- Texte - textes de filiale (457) 91
- Texte publicitaire (452) 85
- Texte tête 125
- Tickets client Création 32
- Total final client avec calcul du rendu de monnaie 32
- Touche 2e prix 109
- Touche Date 109
- Touche date 49
- Touche Etiquettes 109
- Touche Mode 52
- Touche tare présélec. 109
- TVA (48) 103
- Types de clavier 108

V

- Vario-étiquette 140
- Vendeur Déclaration d'arrivée et de départ 37
- Vente avec des PLU au poids et à la pièce 26
- Vente avec entrées libres 30
- Vente rapide 24

**Pour assurer l'avenir de vos produits METTLER TOLEDO :
Le service après-vente METTLER TOLEDO vous garantit
pendant des années, leur qualité, leur précision de mesure
et le maintien de leur valeur.**

**Demandez-nous notre documentation sur les excellentes prestations
proposées par le service après-vente METTLER TOLEDO.**

Merci.

Adresse **Mettler - Toledo (Albstadt) GmbH**
D-72458 Albstadt
Tél. **0 74 31 / 14-0**
Fax **0 74 31 / 14-380**
Internet: **<http://www.mt.com>**

Sous réserve de modifications techniques
et de disponibilité des accessoires.

Imprimé sur du papier 100 % sans chlore.
Par souci d'écologie.

© Mettler-Toledo (Albstadt) GmbH 2006

ME-22012538

Printed in Germany 0306/2.11

Internet **<http://www.mt.com>**

- A** **Mettler-Toledo Gesellschaft mbH.**, Südrandstr. 17, 1230 Wien,
Tel. (01) 604 19 80, Telefax (01) 604 28 80, Telex 111302
- B** **N. V. Mettler-Toledo S. A.**, Leuvensesteenweg 384, 1932 Zaventem,
Tel. (032) 02 334 02 11, Fax (032) 02 334 03 34
- CH** **Mettler-Toledo (Schweiz) AG**, Im Langacher, 8606 Greifensee,
Tel. (044) 944 45 45, Telefax (044) 944 45 10
- D** **Mettler-Toledo GmbH**, Postfach 110840, 35353 Giessen,
Tel. (0641) 507-333, Telefax (0641) 507-349, Telex 482912
- E** **Mettler-Toledo S.A.E.**, Avda. San Pablo 28, 28820 Coslada (Madrid),
Tel. (01) 669 62 22, Fax (01) 669 33 47
- F** **Mettler-Toledo S.A.**, 18/20 Avenue de la Pépinière, 78222 Viroflay Cedex,
Tél. (01) 30 97 17 17, Fax (01) 30 97 16 16
- I** **Mettler-Toledo S.p.A.**, Via Vialba 42, 20026 Novate Milanese,
Tel. (02) 33 3321, Telefax (02) 35 62 973
- NL** **Mettler-Toledo B.V.**, Postbus 6006, 4000 HA Tiel,
Tel. (03440) 63 83 63, Telefax (03440) 63 83 90